

SteckMöbel



Dokumentation

SteckPult | SteckLicht | SteckRegal | SteckSideboard | SteckBett | SteckStuhl | SteckSessel

Kontakt

Christian Albrecht
holzsinn.ch GmbH
Hardeggerstrasse 4
CH - 3008 Bern

+41 79 370 56 79
www.holzsinn.ch
www.steckholz.ch
steckholz@holzsinn.ch



steckholz.ch



Instagram

Inhalt

Im Überblick

Was ist der SteckClick

SteckHolz in Kürze

Holz in Holz

Produkte

SteckMöbel im Überblick

SteckPult

SteckRegal

SteckSideboar

SteckBett

SteckLicht

SteckStuhl

SteckSessel

Hintergrund

Modelle

Nachhaltigkeit

Ausblick

Ausstellungen

Biografie

Kontakt

Anhang

Preise SteckMöbel StandardClick-Linie

Preise SteckPult EcoClick-StandardClick-TopClick-Linie

Preise SteckRegal StandardClick-Linie

Preisbeispiele SteckRegal und SteckSideboard

Material Sperrholz Farbpalette

Impressum

Herausgeber: holzsinn.ch GmbH

Verfasser: Christian Abrecht

Datum: 12.02.2026

Dateiname: 2012_BE_Doku_SteckHolz_Vorlage_A4quer_V81.docx

In Kürze

Der Click zum SteckHolz - naheliegend und selbsterklärend

SteckMöbel

SteckHolz steht für ein einfach auseinandernehmbares Holzmöbel mit rein selbstklemmenden Holzverbindungen, metallfrei, von Hand steckbar, per Fingerdruck demontierbar, ohne Werkzeugeinsatz. Das SteckMöbel, ist durchdacht, einfach in der Handhabung und leicht zu transportieren.

SteckHolz steht für zeitgenössische und funktionale Grundbedürfnismöbel:

SteckBett | SteckPult | SteckHocker | SteckTisch | SteckBank | SteckSessel
SteckRegal | SteckSideboard | SteckSchrank | SteckLicht | SteckKiste

KlemmClick

Markenzeichen von SteckHolz ist der KlemmClick:
Der Click beim Einschnappen der Verbindung -
die Holzverbindung klemmt -
das SteckMöbel steht.

Die Klemmverbindung, zehntelmillimeterpräzise einschnappend,
gegen Rückzug arretiert,
kann von Hand per Fingerdruck gelöst werden,
ohne Werkzeug.

SteckHolz steckt Holz in Holz.

Holzverbindung

Die hoch präzise CNC-Holz-Bearbeitung erlaubt es, diese Art von selbstklemmender Holzverbindung, abgeleitet aus historisch-asiatischen Holztechniken, welche über eine längere Zeit zunehmend aus der Handwerkskunst verdrängt wurden, wiederzuentdecken sowie weiterzuentwickeln und ihr durch Neuinterpretation ein neues Leben einzuhauchen.

SteckHolz nutzt die Federkraft und spielt mit der Eigenspannung von Holz. Das Einschnappen der Holzklammverbindung wird durch den Click akustisch wahrgenommen. Eine Eigenheit von SteckHolz. Das Einschnappen der Klemmverbindung verhindert das unkontrollierte Öffnen beziehungsweise unerwünschte Ausklinken der Holzverbindung.

Die markante Klemmverbindung prägt das SteckMöbel optisch und verleiht ihm eine unverwechselbare Identität.

Material

SteckHolz wird in industriell gefertigtem Sperrholz oder Massivholz hergestellt.

farbenfroh

In Birkensperrholz, mit farbigem und transparentem Melaminharz- oder Phenolharzfilm, Kanten roh oder geölt.

Erhältlich in verschiedenen transparenten Farben, mit sichtbarer Holzstruktur, die dem Holzmöbel ein modernes und zeitgenössisches Erscheinen verleiht.

ökonomisch

In Birken-/CH-Buchenssperrholz, industriell roh oder edelfurniert, geölt.

naturnah

In Massivholz, geölt.

ökologisch

In Massivholz aus der Region Bern, geölt.

Ahorn, Apfel, Bergahorn, Birne, Buche, Eiche, Erle, Esche, Kastanie, Kirsche, Kernbuche, Linde, Nuss, Platane, Räuchereiche, Roteiche, Tuja, Ulme.

Produktion

SteckHolz ist ein Schweizer Produkt. holzsinn.ch GmbH produziert SteckHolz in der Region Bern. Die SteckMöbel-Teile werden auf einer fünfachsigen CNC-Maschine passgenau gefräst und von Hand fertiggestellt und eingepasst.

Holz in Holz

Der inspirierende KlemmClick zur Nachhaltigkeit

besticht

Mit seiner Einfachheit und Reduktion aufs Minimale, in seiner Selbstverständlichkeit.
Die SteckMöbel werden einer zeitgenössischen und weitsichtigen Lebensform gerecht, in der Mobilität, Flexibilität, Ästhetik, Dauerhaftigkeit und Langlebigkeit, erneuerbare Ressourcen, Produktionsbedingungen, Transportwege, Abfallreduktion, Entsorgung, kurz die Nachhaltigkeit, eine tragende Rolle einnimmt.
SteckHolz stellt den Anspruch an eine gesamtheitliche Betrachtung seiner Produkte.
SteckHolz zeigt: es geht anders!

steckt präzise

Holz in Holz

besteht aus Holz - einer nachwachsenden Ressource
nutzt Eigenschaft und Charakteristik von Holz - spielt mit natürlicher Eigenspannung und Federkraft
ist in Massivholz aus regionalem, in Buchensperrholz aus Schweizer-Holz - somit arm an grauer Energie
interpretiert historische Handwerkskunst zeitgenössisch in CNC-Produktion - lässt Holzverbindungen neu aufleben
ist aus Holz und metallfrei - damit umweltfreundlich entsorg- und verbrennbar unter Wärmeabgabe
ist monolithisch - erfordert bei der Entsorgung keine Materialtrennung
ist lokal produziert - damit auch sozialen Aspekten gerecht
ist schnell auf- und abbaubar - somit einfach im Transport und geeignet für den Umzug
ist verpackt auf 6-16 Volumenprozent reduzierbar - damit kompakt verstaubar
ist modular, individuell und vielfältig gestalt- sowie ausbaubar - damit persönlich
ist durchdacht in Funktion - damit selbsterklärend und langlebiger
ist einfach in Form - somit zeitlos
macht Freude in seiner Handhabung - fasziniert

lebt

für einen modernen, nachhaltigen Lebensstil.
Einfach ideal zugeschnitten
für urbane NomadInnen
und zigeunernde LandstreicherInnen



SteckMöbel



SteckMöbel



SteckMöbel



SteckMöbel



SteckMöbel



SteckMöbel



SteckPult

vom KlemmClick zum SteckPult

SteckdeinPultselber
SteckdeinPultbein
SteckdeinPultein gehnichtsallein

bestechend vielseitig und simpel
handlich im Transport
steckbar zu zweit in 10 Minuten

Modelle	lxbxh cm
SteckPult 148	148x80x77 mit 2 Seitenschubladen
SteckPult 120 L/R	120x80x77 mit 1 Seitenschublade
SteckPult 100	100x80x77 mit Staufach

Ausbauoptionen im Farbenkontrast

Mittelschublade mit Schubladenunterteilung
SteckLicht LED, fachseitig steckbar und verstaubar
SteckTablar mit Magnetwand, fachseitig steckbar
SteckSchiefertafel, fachseitig steckbar
Diagonalbeine anstatt Parallelbeine
Farb-, Materialsprache, Länge und Breite individuell

SteckPult 148 P

SteckPult mit zwei Schubladen
aus 9 Teilen
zweiseitig nutzbar
mit Beinfreiheit- oder Staufachseite
Steckbeine rückseitig verstaubar
in Birkenperrholz mit Melaminharzfilm, Sperracolor 18 mm
Aussenmasse 148x80x77 cm

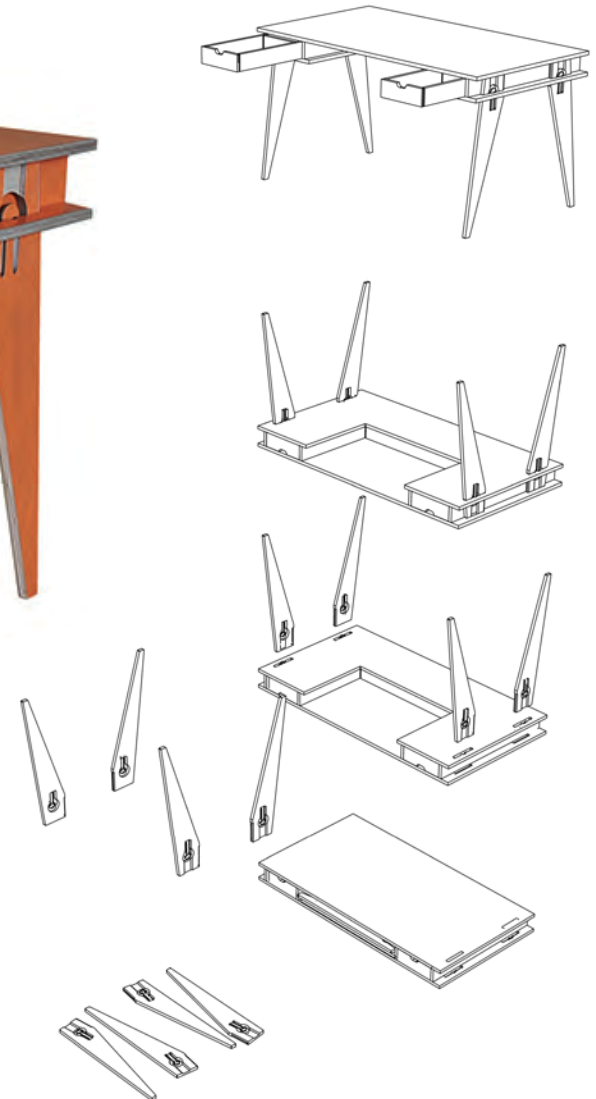

SteckPult

Zusammenbau



SteckPult

Arbeitsinstrument und Computer mit einfachem Handgriff elegant einseitig in rückseitigem Staufach verstaubar



SteckPult

mit SteckLicht

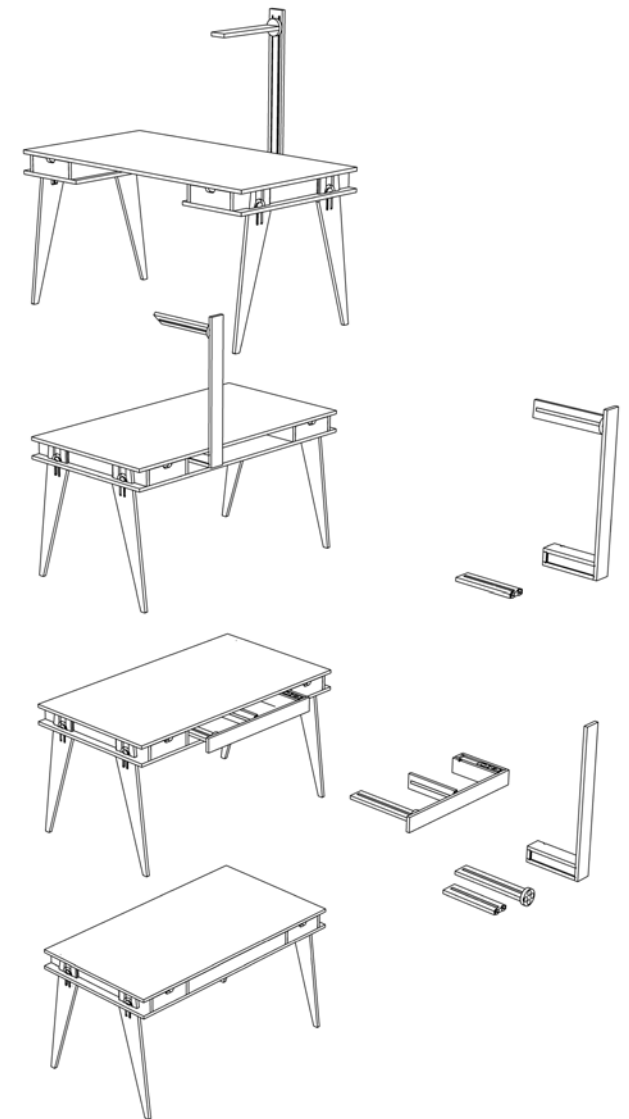

SteckPult

Click zur Flexibilität

SteckPult mit **Mittelschublade**
für zusätzlichen Stauraum



SteckPult als **Stehpult**
dank vier langen Steckbeinen
auswechselbar zu zweit in weniger als 5 Minuten



SteckPult **stapelbar**
zu Schubladenkörper
mit vier kurzen Steckbeinen
in Kürze verwandelt sich ihr Büro
vom Arbeitsplatz zum Festsaal.
Fläche temporär reduzierbar
auf 20% bei 5 SteckPulten
zu zweit innert 25 Minuten.

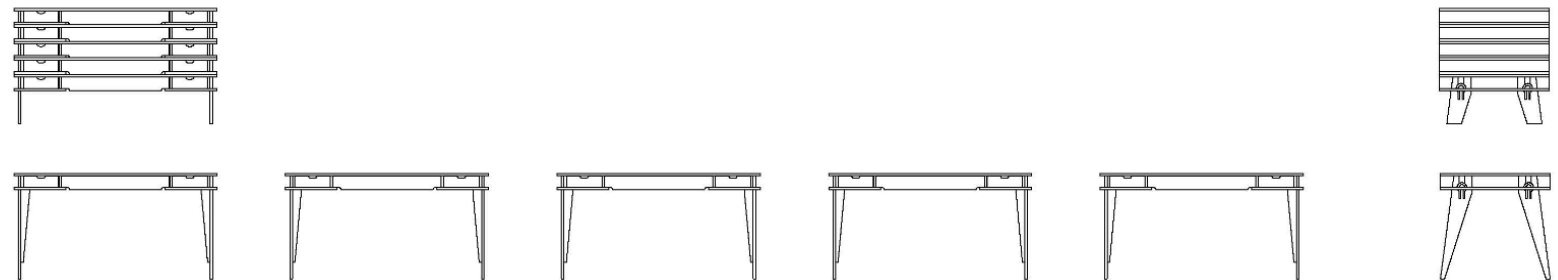

SteckPult

Schreibtischfläche in schwarzem Linoleum, Seiten- und Mittelschubladen in Stirnholz



SteckPult

kleiner kompakter Bruder, wenn eine Seitenschublade ausreichend

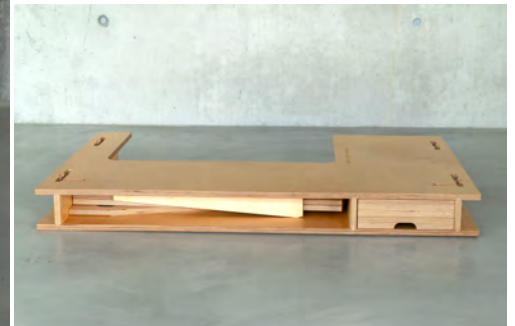

SteckPult



SteckPult

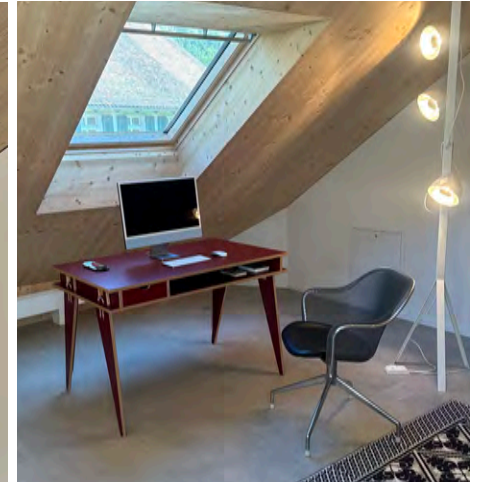

SteckPult



SteckPult



SteckPult



SteckPult

im Coworking Space



SteckRegal

vom KlemmClick zum SteckRegal

SteckdeinRegal modular
SteckdeinRegal erweiterbar
SteckdeinRegal ins Büro

vielfältig modular kombinierbar
handlich im Transport
steckbar zu zweit in 50 Minuten

Modelle

SteckRegal M modular

SteckRegal für Büro und Wohnen
als Wandregal oder Raumtrenner
frei kombinier- und weiterbaubar
aus über 50 Bausteinen wie
Tablare in Breiten 120/90/60 cm,
Seiten, Rückwand, Mittelseiten/Trennwand,
Schwenk- und Schiebetür, Schubladen
mit Montagekeilen

Ausbauoptionen im Farbenkontrast

modular ausbau- und gestaltbar
Schiebetür in Glas, Plexiglas, Filz, Metall
mit integrierter LED-Beleuchtung
Farb-, Materialsprache, Länge und Breite individuell

SteckRegal M

SteckRegal zweiteilig bestehend aus 51 Teilen
in Birkenperrholz mit Phenolharzfilm bakalisiert, 18 mm
Aussenmasse 223x244x30 cm

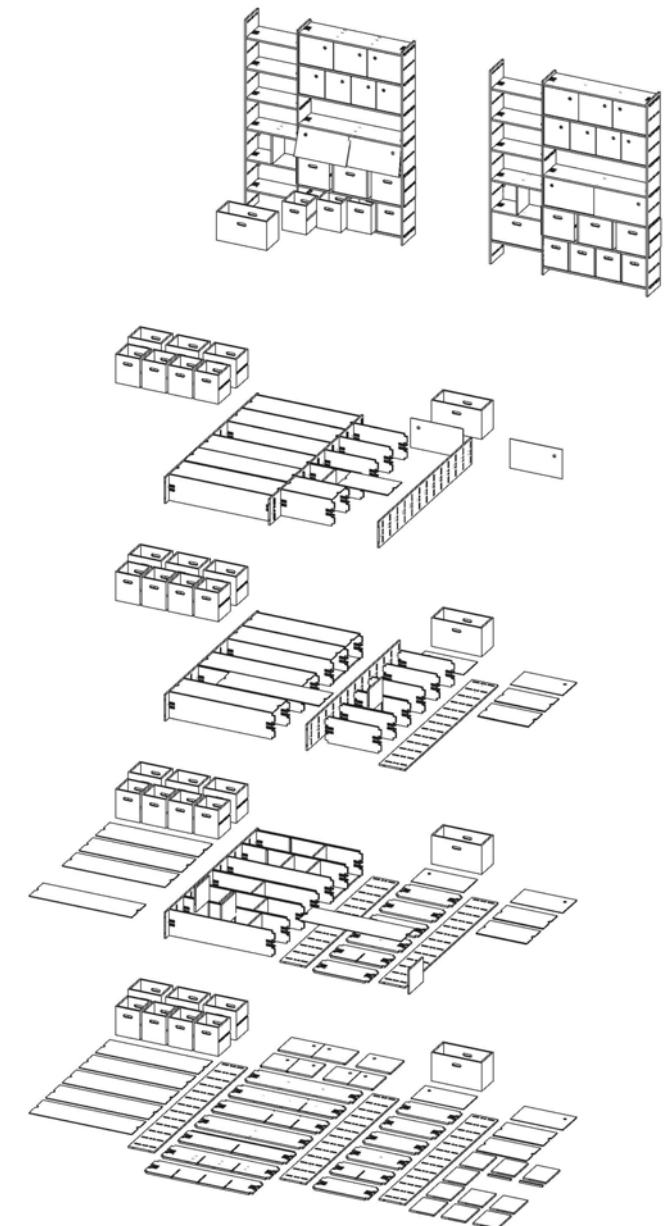

SteckRegal

der Click zum individuellen SteckRegal

Ihre Handskizze

Ihre persönliche Idee
festgehalten in einer einfachen eigenhändigen Handskizze
gestützt auf unsere SteckRegal Bausteine
allenfalls auf unserer Skizzenvorlage mit Standard-Mass-Raster
schicken Sie uns zu

> bei uns erhältlich auf A3
> bei uns erhältlich auf A3

Unser Angebot

darauf abgestützt
zeichnen wir den Plan Ihres individuellen SteckRegal's
stellen Ihnen innert Wochenfrist
unser Angebot zu

Sie optimieren
Wir passen gemeinsam an
Sie bestellen
Wir produzieren und liefern oder
Sie holen Ihr SteckRegal bei uns ab

Individuelles SteckRegal

Ihr persönlich zugeschnittenes SteckRegal
steht bei Ihnen
am Arbeitsplatz
in Ihrer Wohnung, im Büro oder in der Stube
freistehend als Raumtrenner oder an der Wand

Modular

erweiterbar
umbaubar
alles Schritt für Schritt
zu seiner Zeit

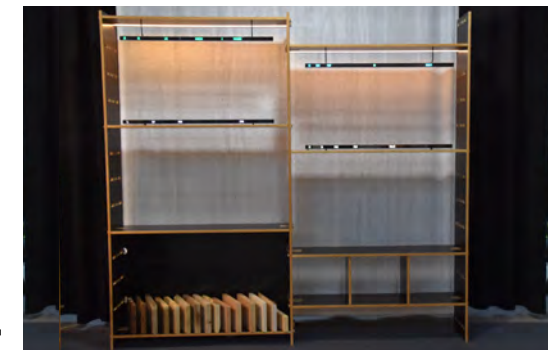
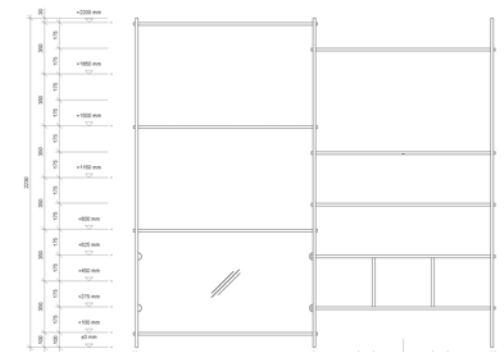
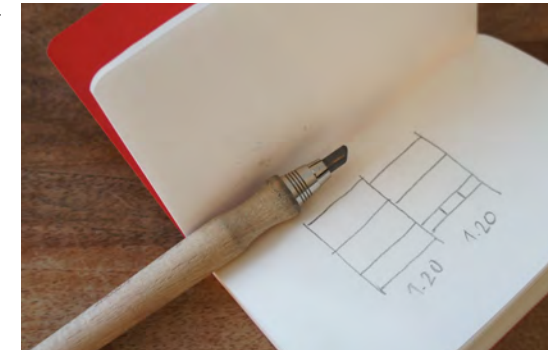

SteckRegal

Modularität - Standardmasse

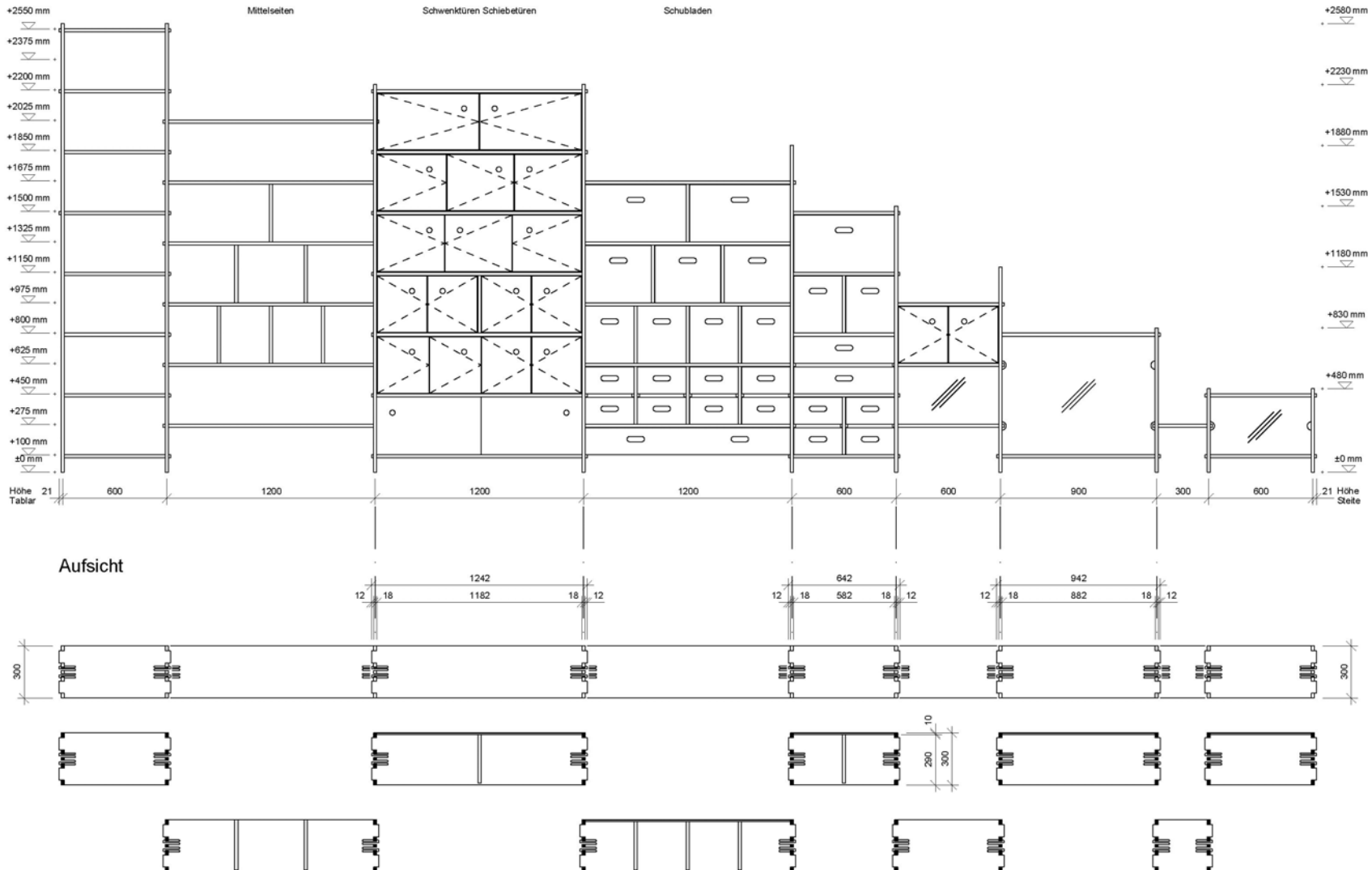

SteckRegal

Zusammenbau



SteckRegal

als Bürogestell, erweiterbar, Schritt für Schritt, genau zum richtigen Zeitpunkt



SteckRegal



SteckRegal



SteckRegal



SteckRegal

Büchergestell mit vorgelagertem Bücherregal auf Rollen, um Fernseher und Büro zu versorgen



SteckRegal

als umwandelbares Möbel, wenn plötzlich ein Kamin das Büchergestell zerteilt, wird das Regal nachträglich passgenau ergänzt und situationsspezifisch angepasst



SteckRegal

Büchergestell in rohem Birkenperrholz



SteckRegal

Bürogestell als Raumtrenner



SteckSideboard

vom KlemmClick zum SteckSideboard

Steckdein**Sideboard**anDeineSeite

Steckdein**Sideboard**blitzschnell

Steckdein**Sideboard**freihändig

einfach elegant

handlich im Transport

steckbar zu zweit in 10 Minuten

Modelle

SteckSideboard 160

SteckSideboard 120

Ausbauoptionen im Farbenkontrast

Mitteltablar und Zwischenwand

Schiebetür in Glas farbig

verschiedene Dimensionen

Farb- und Materialsprache individuell

Längen- und Breitenmasse individuell

SteckSideboard 120

SteckSideboard mit Schiebetür

aus 9 Teilen

in Birkenperrholz mit Melaminharzfilm 18 mm

Aussenmasse 124.2x48x43 cm

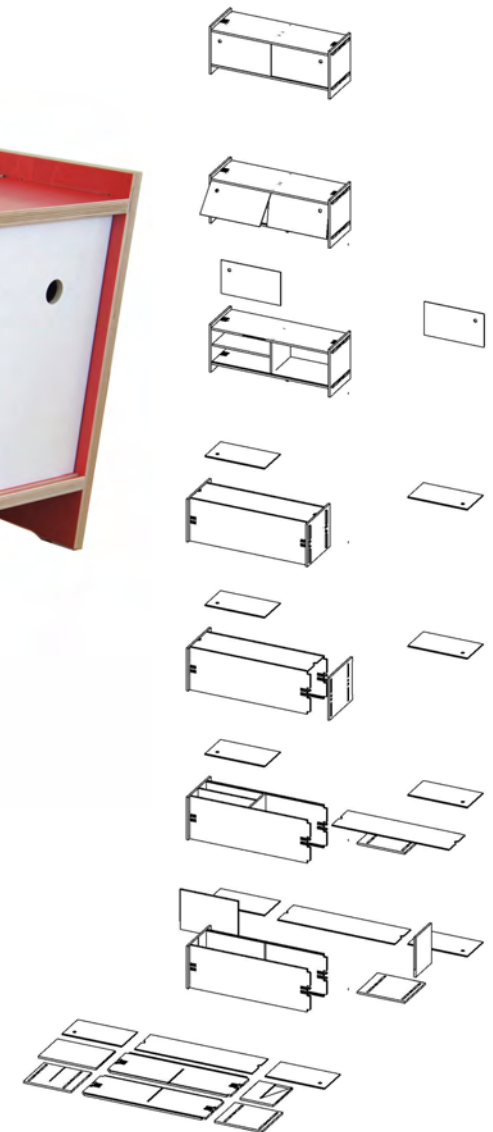

SteckSideboard

Zusammenbau



SteckSideboard



SteckSideboard

als Musikmöbel für Plattenspieler und Fernseher



SteckSideboard

ein Musikmöbel in Wohnraum, das Stereoanlage und Boxen elegant beherbergt



SteckSideboard

als Schuhgestell

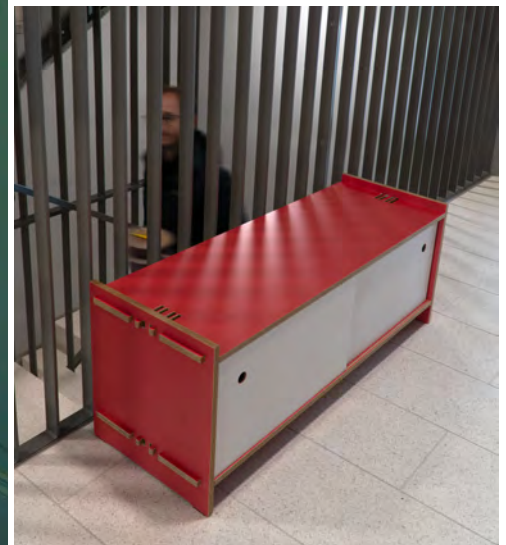

SteckSideboard

vom KlemmClick zum SteckSideboard

SteckdeinSideboard an die Wand

SteckdeinSideboard zu

SteckdeinSideboard freihängend

immer an deiner Seite
einfach elegant
handlich im Transport
steckbar zu zweit in 10 Minuten

Modelle

SteckSideboard 160

SteckSideboard 120

Ausbauoptionen im Farbenkontrast

Schiebetür in Glas farbig

Mitteltablar und Zwischenwand

verschiedene Dimensionen

Farb- und Materialsprache individuell

Längen- und Breitenmasse individuell

SteckSideboard 160

SteckSideboard mit Schiebetür

aus 14 Teilen

aufgehängt an die Wand

mit 12 Montagekeilen aus Weichholz

in Ahorn 20 mm, gelaugt und weisspigmentiert geölt

Aussenmasse 160x74x43 cm

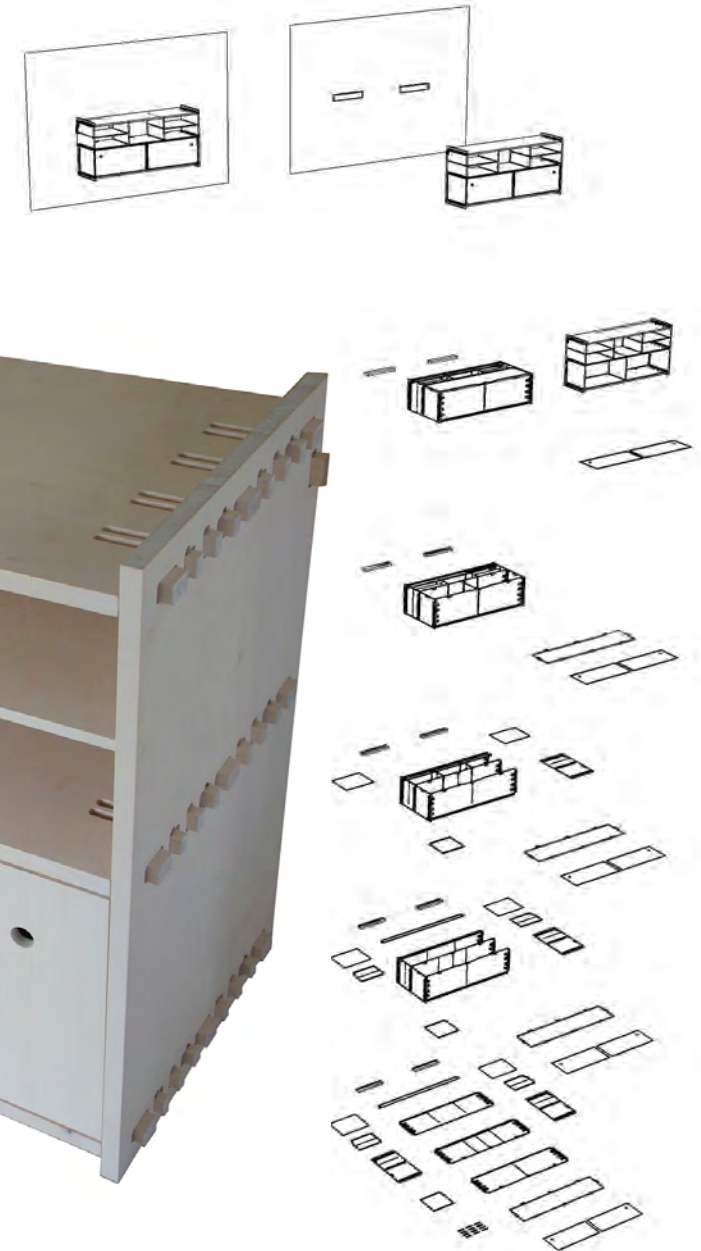

SteckRegal

vom KlemmClick zum SteckRegal

Steck dein Regal bei Wind und Wetter

Steck dein Regal zum Kochen unter freiem Himmel

Steck dein Regal in deinen CampingCar

einfach leicht wild

handlich im Transport

steckbar zu zweit in 10 Minuten

Modelle

SteckRegal A	für Allerlei
SteckRegal B	als Bibliothek fürs Buch
SteckRegal C	im Campingcar
SteckRegal R	als Raumtrenner
SteckRegal M	modular

Ausbauoptionen im Farbenkontrast

Mitteltablare und Trennwände

Rückwand voll- oder teilflächig

variable Dimensionen

Farb- und Materialsprache individuell

SteckRegal C

SteckRegal für Wind und Wetter

aus 7 Teilen mit 8 Steckkeilen

zum Kochen unter freiem Himmel

und Verstauen im CampingCar

mit Traggriffen

mit 4 Metallfüßen höhenverstellbar

in Birkenperrholz mit Phenolharzfilm, Sperrform 12 mm

Aussenmasse 108x100x49 cm

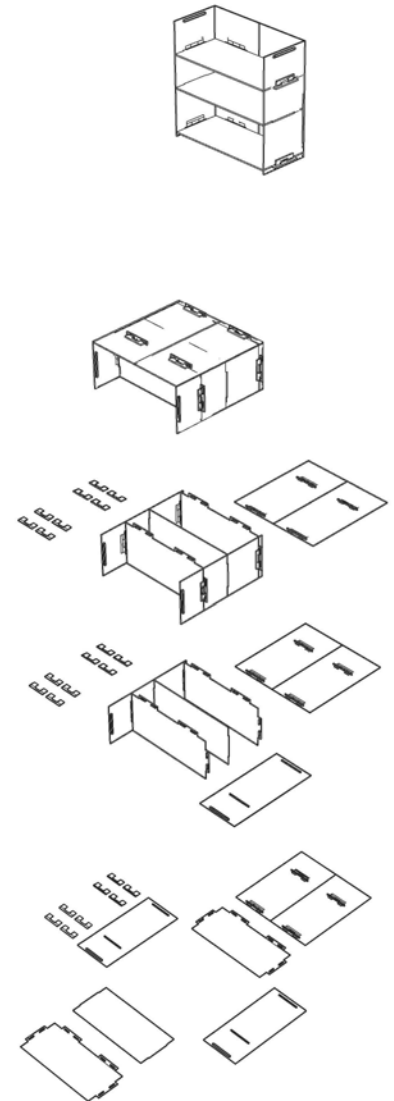

SteckRegal

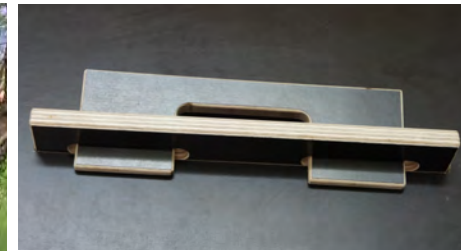
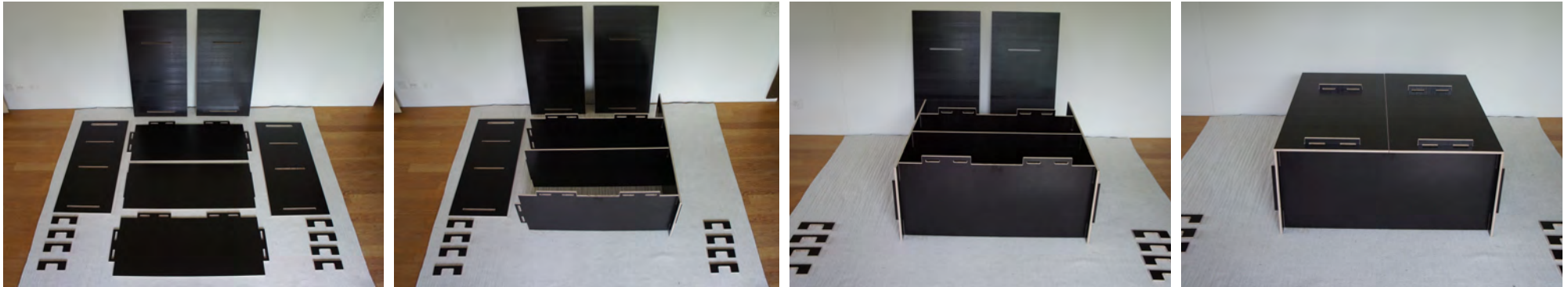

SteckBett

vom KlemmClick zum SteckBett

SteckdeinBettselber
SteckdeinBettzusammen
SteckdeinBettauseinander

bestechend einfach
handlich im Transport
steckbar zu zweit in 5 Minuten

Modelle

SteckBett 90 P	Einzelbett mit Liegeplatte
SteckBett 140 P/R	Doppelbett
SteckBett 160 R	Doppelbett mit Liegerost
SteckBett 180 R	Doppelbett mit Liegerost

Ausbauoptionen im Farbenkontrast

SteckLicht LED auf Nachttisch steckbar
SteckTischlein seitlich ausziehbar
SteckTablar unter Nachttisch für Bücher
Farb-, Form-, Materialsprache individuell

SteckBett 90 P

SteckBett mit Nachttisch
aus 6 Teilen
geklemmt durch Holzverbindung
metallolos
zusammen- und auseinanderbaubar
ohne Werkzeugeinsatz
ausgelegt für
Tatami 90x200x5.5 cm, Matratze 90x200 cm
in Birkensperrholz mit Melaminharzfilm, Sperracolor 18 mm
Aussenmasse 240x96x40 cm

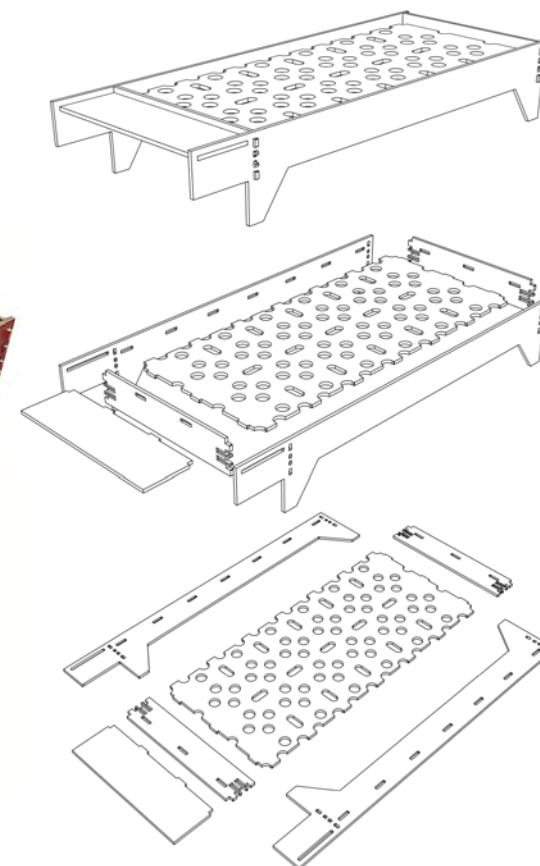

SteckBett

Zusammenbau



SteckBett

mit KlemmClick formbar

SteckHolz heisst eine vielfältige Formensprache, bis zur individuellen Formgestaltung, zusammengehalten durch den KlemmClick, bei konstanter Klemmverbindung.

Als Ausstellungsobjekt dient eine schlichte funktionale Formenwahl, was SteckHolz prägnant wiederspiegelt.

Einblick in Formstudie

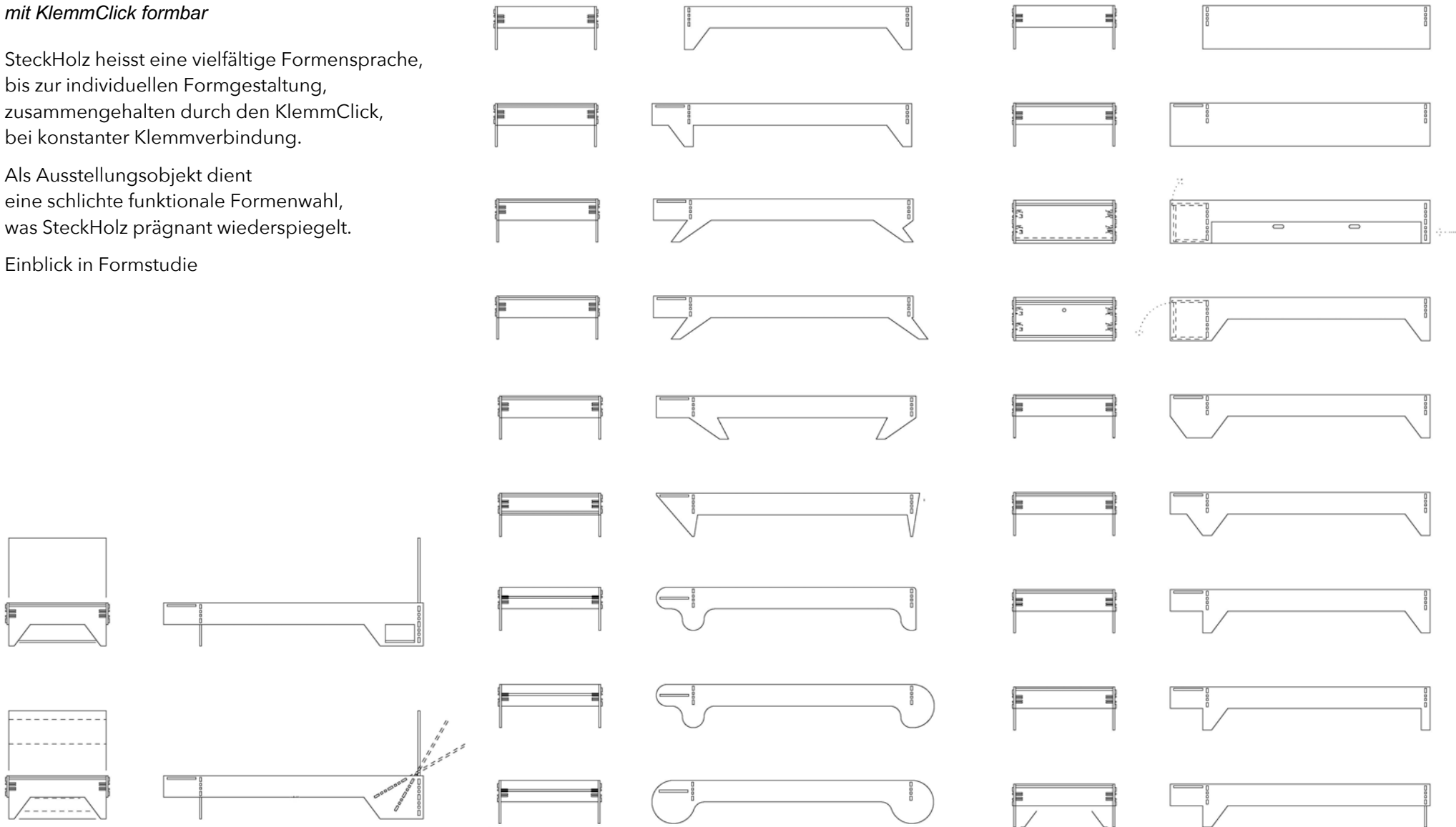

SteckBett

mit SteckLicht an Nachttisch gesteckt, optional mit Mobiltelefonhalter inklusive USB-Ladeanschluss

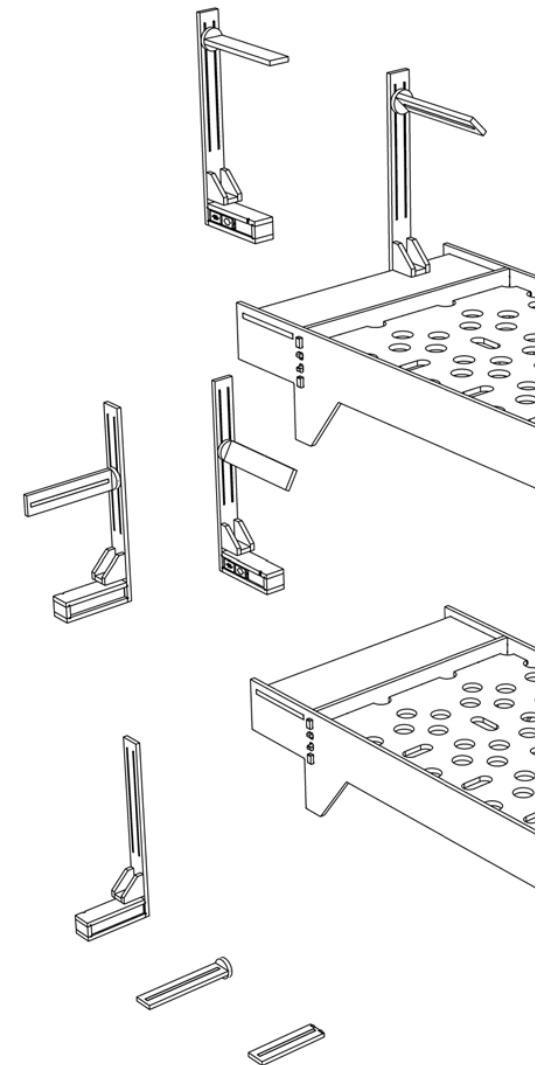
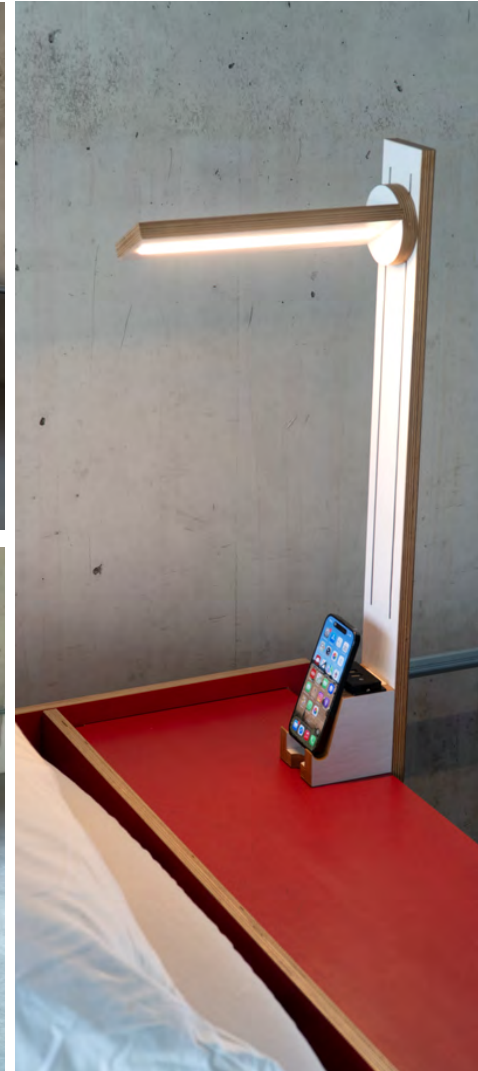

SteckBett



SteckBett



SteckLicht

vom MagnetClick zum SteckLicht

Steckdein**Licht**ins**Steck**Pult

Steckdein**Licht**ans**Steck**Bett

Steckdein**Licht**im**Hand**umdrehen

leuchtend hell und magnetisch anziehend
stufenlos verstellbar und schwenkbar
steckbar und verstaubar in einer Minute

Modelle

SteckLicht 79 SP fürs SteckPult

SteckLicht 79 SB fürs SteckBett

Ausbauoptionen im Farbenkontrast

Lichtschiene dimmbar, mit Rondelle für Ausladung 40 cm
mit Steckdose Strom/USB-Stecker 2-fach
integriert sichtbar in Halterung oder unsichtbar in Unterbau
mit Mobiltelefonhalterung
als Ständerlampe auf Kreissockel

SteckLicht 79 SP/SB

fachseitig ins SteckPult steckbar und verstaubar
steckbar auf SteckBett-Nachttisch
stufenlos verstellbar
höhenverstellbar, abdreh- und schwenkbar
Lichtschiene flach mit LED-Leuchte
durch Drehung ein- und ausschaltbar
magnetisch an Metalleiter haftend
in Birkenperrholz mit Melaminharzfilm, Sperracolor 18 mm
Aussenmasse 79x30x83 cm

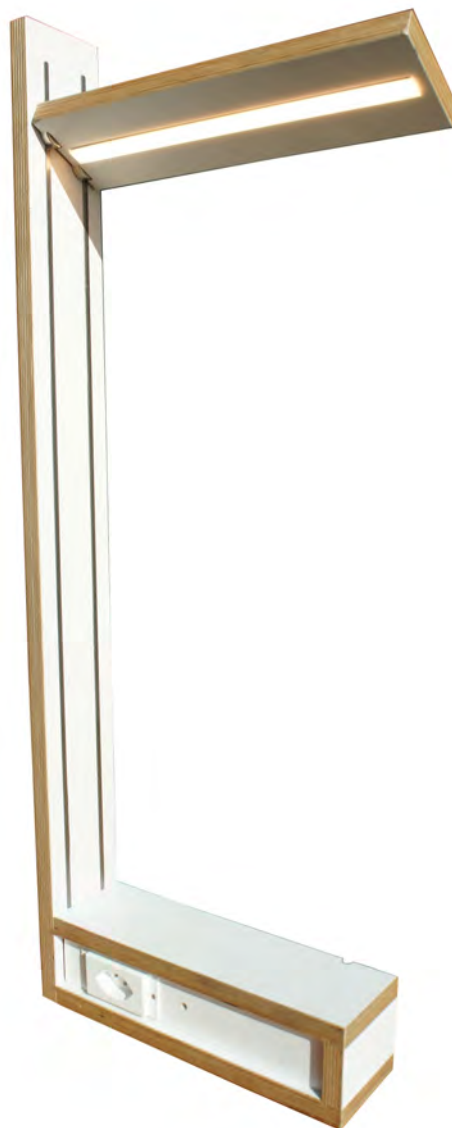

SteckLicht

auf Nachttisch von SteckBett gesteckt, optional mit Mobiltelefonhalter inklusive USB-Ladeanschluss

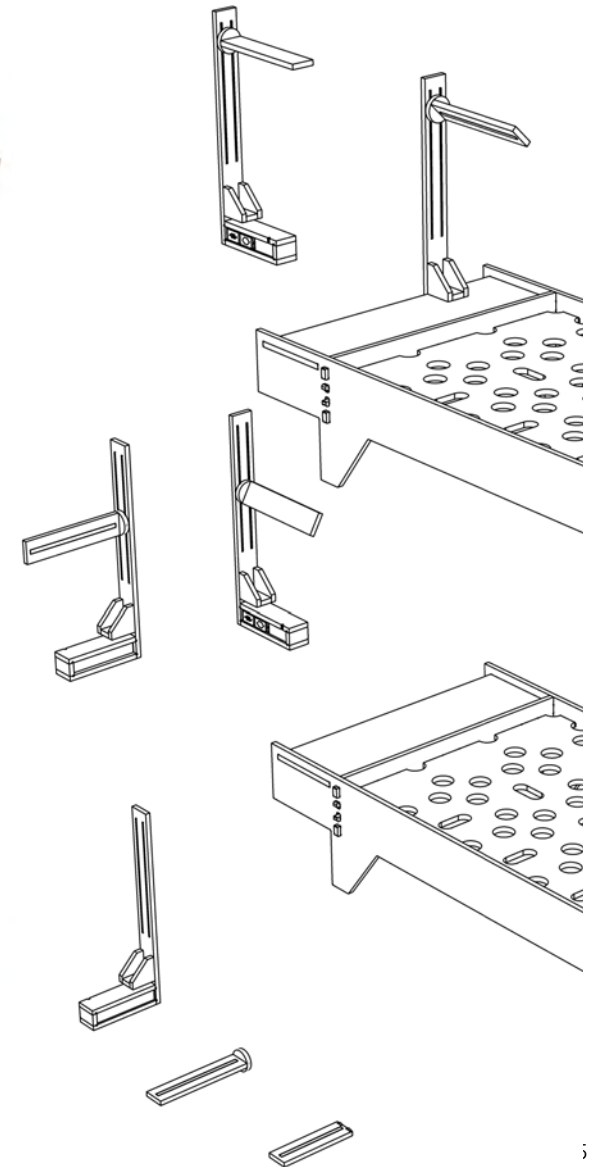
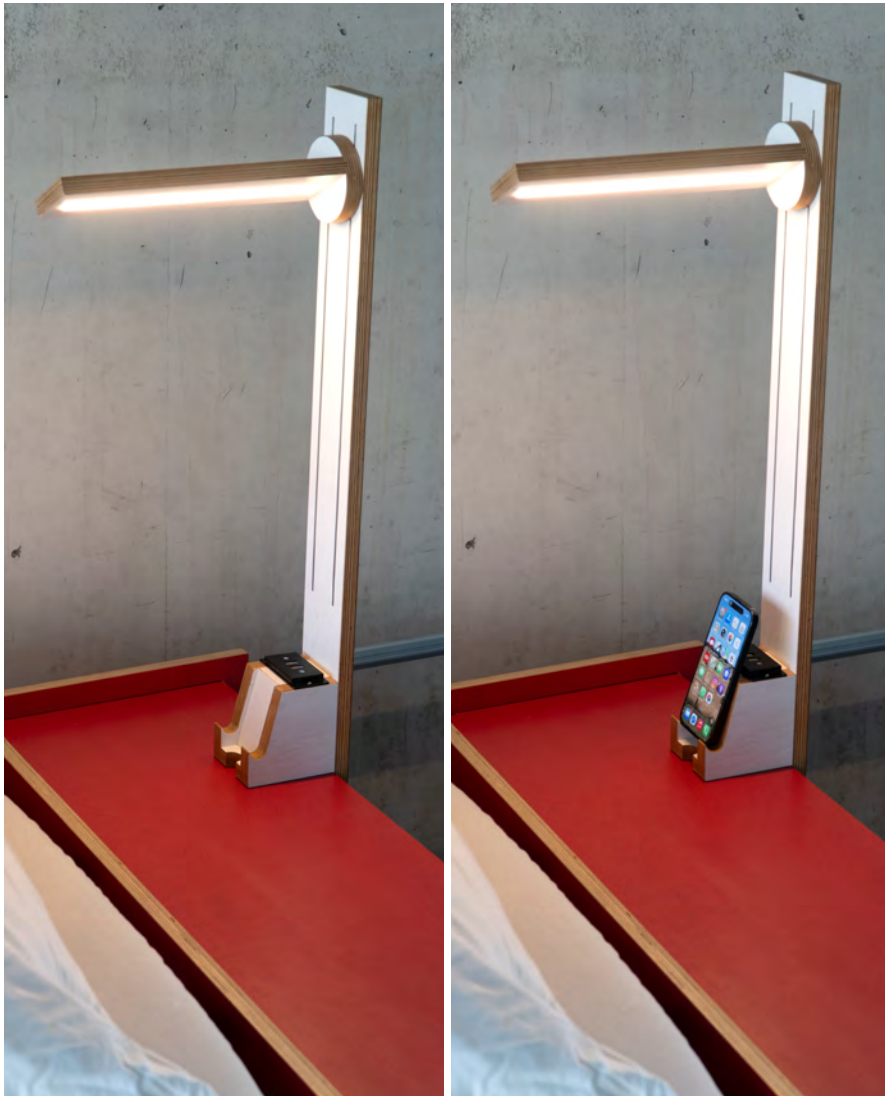

SteckStuhl

vom KlemmClick zum SteckStuhl

Steckdein**Stuhl** zu Sitzkomfort

Steckdein**Stuhl** sitzhin

Steckdein**Stuhl** lehnrück

einfach praktisch

handlich im Transport

steckbar zu zweit in 5 Minuten

Design von Robert Pludra

Produktion in Polen

SteckStuhl Modelle

SteckStuhl GS

Lehnstuhl gelb-schwarz

SteckStuhl F

Lehnstuhl farbig

Ausbauoptionen im Farbenkontrast

Farb- und Materialsprache individuell

SteckStuhl GS

SteckStuhl mit Lehne

aus 5 Teilen

in Birkensterrholz mit Melamin-/Phenolharzfilm, 18 mm

Aussenmasse 59x40x94 cm

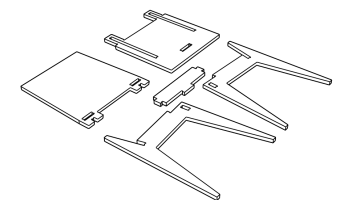
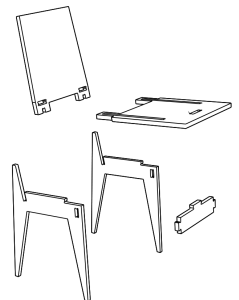
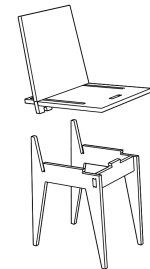

SteckStuhl



Foto: Ernest Winczyk Wunderkamera Studio

SteckStuhl

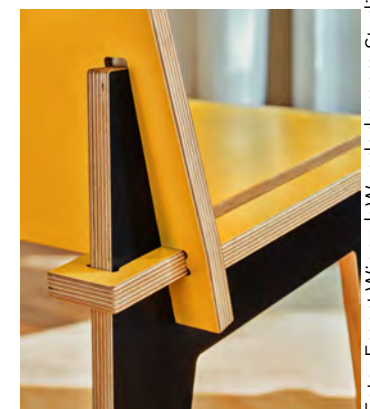
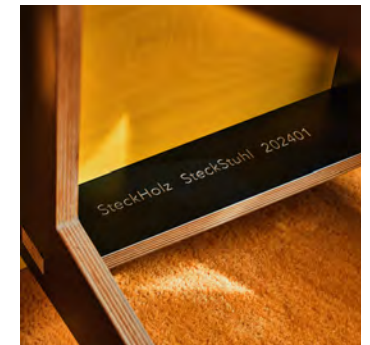

Foto: Ernest Winczyk Wunderkamera Studio

SteckSessel

vom KlemmClick zum SteckSessel

SteckdeinSessel zur Entspannung

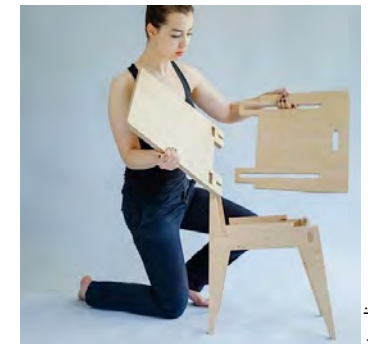
SteckdeinSessel komm zur Ruh

SteckdeinSessel lies Dein Buch

einfach bequem erholsam
handlich im Transport
steckbar zu zweit in 2 Minuten

Design von Robert Pludra
Produktion in Polen

SteckSessel Modelle

SteckSessel RBS Rot-Blau-Schwarz
SteckSessel F farbig

Ausbauoptionen im Farbenkontrast
drei einfarbige SteckSessel erlauben
27 verschiedene Farbkombinationen
Farb- und Materialsprache individuell

SteckSessel RBS

SteckSessel mit Lehne
aus 3 Teilen, dreifarbig Rot-Blau-Schwarz
in Birkenperrholz mit Melamin-/Phenolharzfilm, 18 mm
Aussenmasse 75x48x94 cm

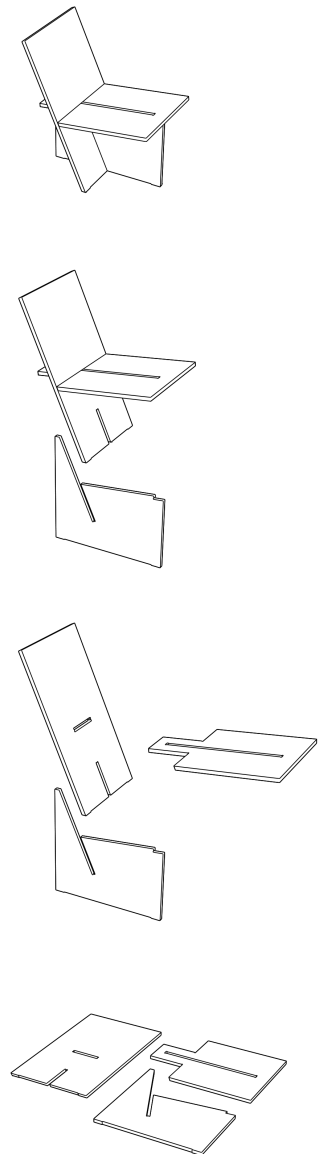

SteckSessel

reflektiert Rietveld

Hommage

Der SteckSessel ist eine Hommage an den kultigen Rietveld Red and Blue Chair und bietet mit seinem minimalistisches Design Benutzerfreundlichkeit und Nachhaltigkeit in einem eleganten Paket.

Nomaden

Robert Pludra, die kreative Kraft hinter dem Loungesessel, hat den SteckSessel für den modernen Nomaden entworfen. Er spiegelt einen Lebensstil von Mobilität, Einfachheit und ästhetische Vielseitigkeit wider. Inspiriert durch das Konzept der 'Nomadic Furniture' von Victor Papaneks und James Hennesseys, erfüllt der Sessel die Bedürfnisse von Menschen, die ihren Wohnort häufig wechseln oder anpassungsfähige Einrichtungslösungen suchen.

Individualität

Die Standardversion des Loungesessels ist eine Hommage an das klassische Design von Gerrit Rietveld und besteht aus drei roten, blauen und schwarzen Sperrholzelementen. Drei einfarbige SteckSessel erlauben dem Nutzer in Selbstmontage bis zu 27 verschiedene Farbkombinationen des Loungesessels in wenigen Minuten herbei zu zaubern. Diese Individualisierungsmöglichkeit sorgt für ständige Abwechslung und Verspieltheit im Raum oder erlaubt vielseitige stimmungsvolle Ambiente für unterschiedliche Anlässe zu kreieren.

Sitzkomfort

Die präzise Verkeilung der drei Elemente verleiht dem SteckSessel seine Stabilität. Die flache Bauweise und die Demontierbarkeit reduzieren Transportkosten. Die effiziente Verwendung von Sperrholz verringert die Umweltbelastung sowie die Recyclierbarkeit machen diesen Loungesessel nachhaltig und umweltbewusst. Trotz seiner schlanken, skulpturalen Form gewährleistet der SteckSessel Sitzkomfort durch eine sorgfältige Umsetzung von Proportionen und Ergonomie.



Foto: Ernest Winczyk Wunderkamera Studio

SteckSessel

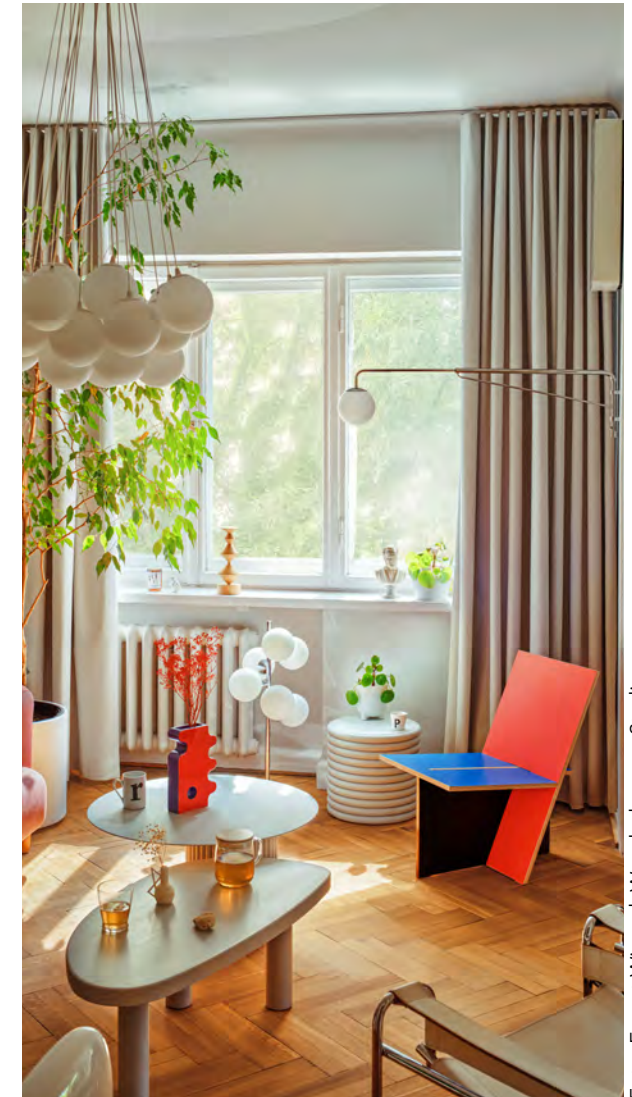

Foto: Ernest Winczyk Wunderkamera Studio

SteckSessel



Foto: Ernest Winczyk Wunderkamera Studio

SteckSessel

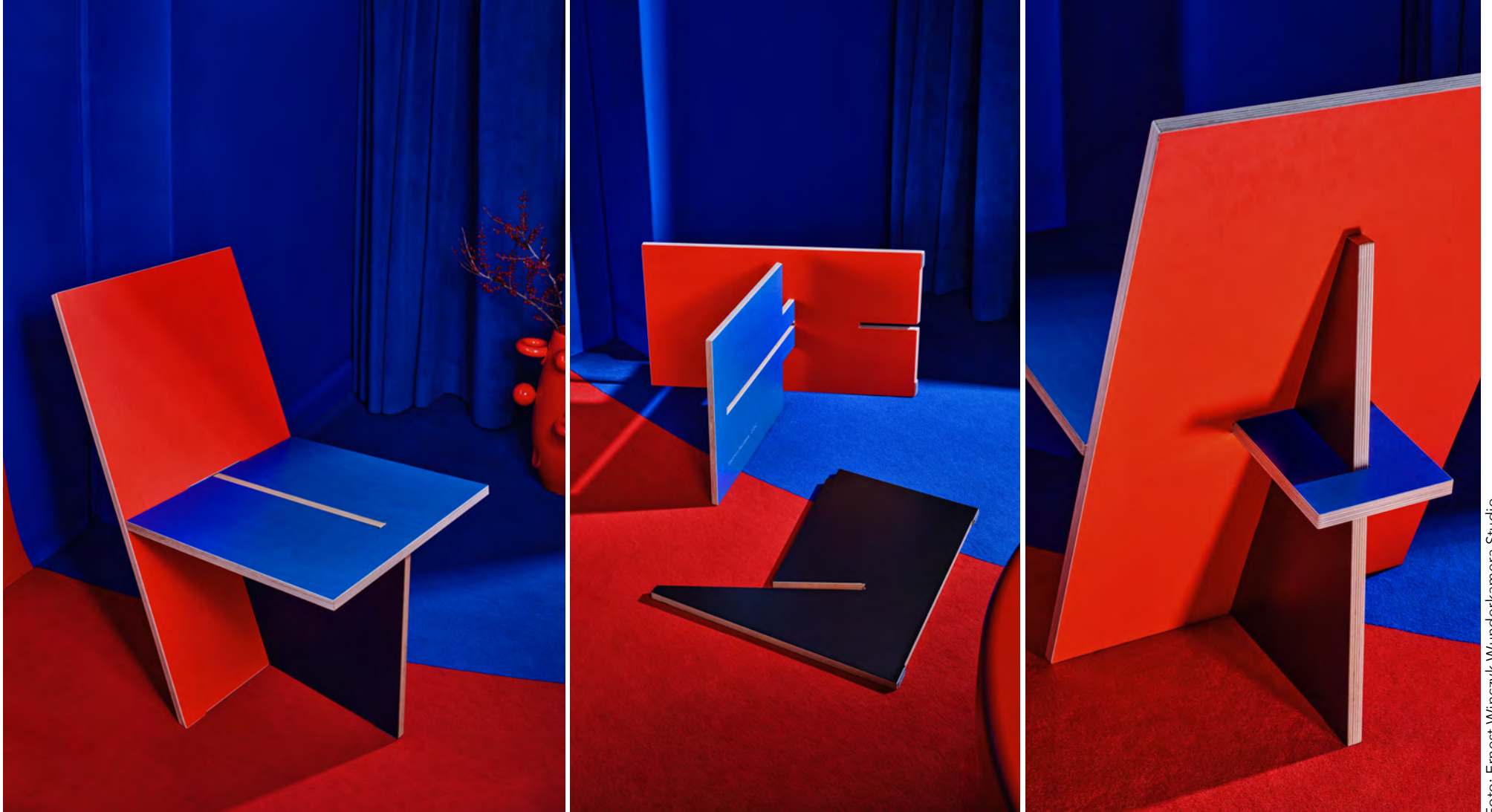
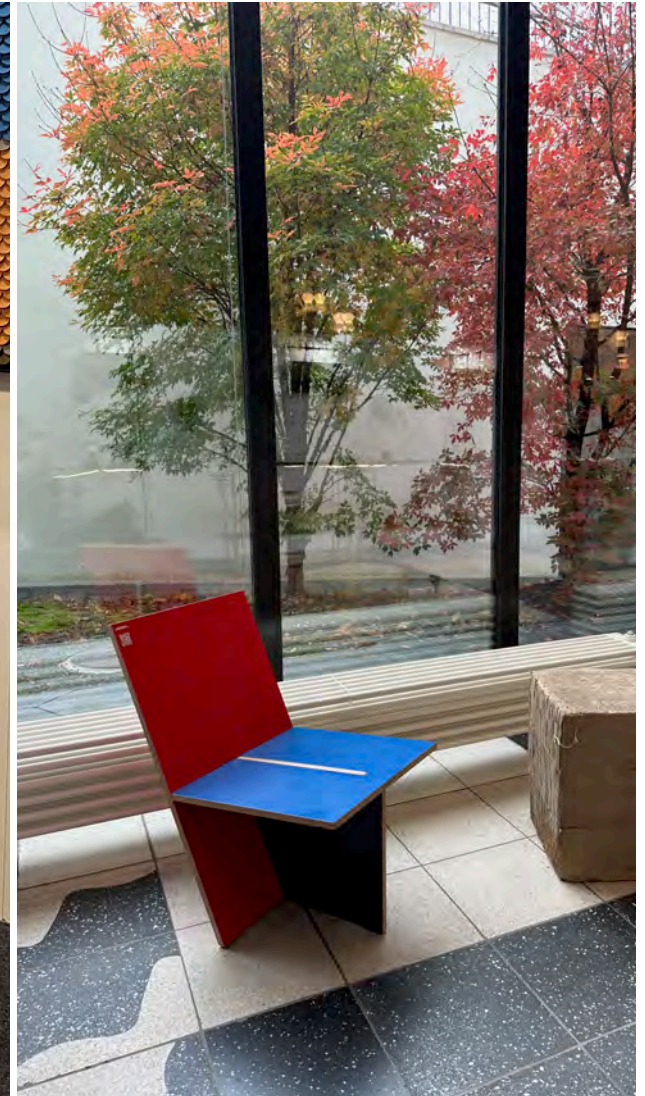

Modelle

SteckClick in verschiedenen Preiskategorien

SteckHolz wird in drei SteckMöbel-Linien und Preiskategorien angeboten. Sie unterscheiden sich in der Oberflächenbeschaffenheit und -eigenschaft, nicht in der Materialqualität. Unsere SteckMöbel werden aus Sperrholz oder Massivlaubholz hergestellt.

TopClick

SteckHolz TopClick wird in farbigen Birkensperrholz in über 15 Farben mit transparentem Melamin-, Phenolharzfilm oder Endlackiert sowie in Massivholz angeboten.

Der transparente Melamin- und Phenolharzfilm beim Birkensperrholz ist kochwasserfest und lässt die Holzstruktur durchschimmern. In der TopClick-Linie werden gewisse Holzverbindungen als formschlüssige Verbindungen und somit in einer ästhetisch edleren und handwerklich sowie frästechnisch anspruchsvolleren Ausführung angeboten.

Durch das exklusive Material bewegt sich der Preis über der Standardversion.

StandardClick

SteckHolz StandardClick wird aus beidseitig beschichtetem Birkensperrholz hergestellt, beidseitig mit schwarz-bräunlichen Phenolharzfilm beschichtet.

Die SteckMöbel im Standardangebot werden aus Betonschalungen produziert. Die Oberflächenstruktur kann produktionsbedingte kleinere Ungereimtheiten, wie kleiner Verfärbungen in der Oberfläche oder Holzfehler aufweisen.

EcoClick

SteckHolz EcoClick wird in rohem Birken- oder Buchensperrholz in Industriequalität angeboten.

Die EcoClick-Linie eignet sich für den direkten Gebrauch oder zum selber farblich beizen und ölen.

Die Holzverbindungen sind auf eine optimierte CNC-Fräseffizienz ausgelegt, bleiben dem StandardClick qualitativ und funktional ebenbürtig.

Die Material- und Fräsoptimierung erlauben ein preisgünstigeres Angebot gegenüber der Standardversion.

In der Oberfläche von Sperrholz in Industriequalität sind Flicke, offene Risse und Schälfehler zulässig.

EcoClick ist die ökonomisch optimierte SteckHolz-Linie und bietet sich für jedermann und jedefrau an.

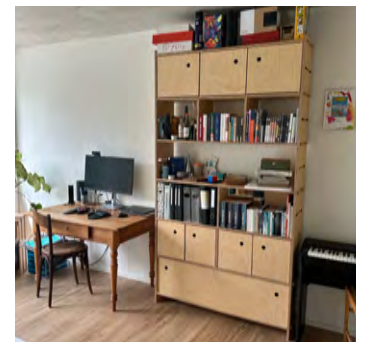
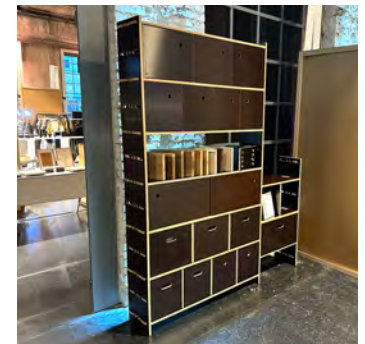

Nachhaltigkeit

Mehrfachnutzung, dank KlemmClick

Produktion

SteckHolz ist nachhaltig produziert, in vollem Verantwortungsbewusstsein von holzsinn.ch.
SteckHolz steht für ein durchdachtes und ausgeklügeltes SteckMöbel, ausgelegt für einen nachhaltigen Lebensstil.
Nachhaltigkeit endet nicht mit der Fertigstellung ihres SteckMöbel's.

Design Möbel

Design Möbel sind robust und langlebig.
Design Möbel sind Lieblingsstücke, deren Ausstrahlung und Charme sich nicht verflüchtigt.

Für den Fall, dass ihr SteckMöbel im eigenen Haushalt doch einmal seinen Nutzen oder Reiz verliert:

Ausleihen - weil geteilte Freude doppelte Freude ist.

Verschenken - für Freude auf beiden Seiten.

Vererben - Emotionen weitergeben, von der einen in die nächste Generation.

Verkaufen - günstiger Zugang zum hochwertigen Möbel für den einen, Ressourcen für's neue Lieblingsstück für die andere.

Vorbringen - in die Brockenstube, wo eine nächste NutzerIn zugreift und's nicht zum Ladenhüter verkommt.

Hinausstellen - vor's Haus, lange wird's dort nicht stehen bleiben.

Lebenszyklus

Design Möbel sind nachhaltiger.

Mit jedem Nutzerwechsel

sinkt die graue Energie vom SteckMöbel um 50%

dank einem verantwortungsvollen Nutzerbewusstsein, das eine Zirkularität umsetzt.

SteckMöbel sind für Generationen ausgelegt.

Erreicht ein SteckMöbel einmal sein Lebensende

erübrigt sich als monolithisches Holzprodukt eine Materialtrennung und

spendet bei der Verbrennung Wärme und Energie.

SteckHolz ist ein Stück Nachhaltigkeit - Hand in Hand - dank Holz in Holz.



Ausstellungen

stellen KlemmClick in BrennPoint - eins-zu-eins

Design22 Bern

06.-07.12.2025 bei Stadgrün im Elfenaupark

DesignSchenken Luzern

29.11.-01.12.2024 in Spinnerei Emmenbrücke

in&out Aarau

24.-26.10.2025, 25.-27.10.2024, 27.-29.10.2023
in Aeschbachhalle, 28.-30.10.2022 in Alte Reithalle



neue räume Zürich Oerlikon

26.-29.09.2024, 15.-18.09.2022
in Halle 550

Designgut Winterthur

30.-02.11.2025, 31.-03.11.2024,
02.-05.11.2023, 03.-06.11.2022,
04.-07.11.2021 in Casinotheater

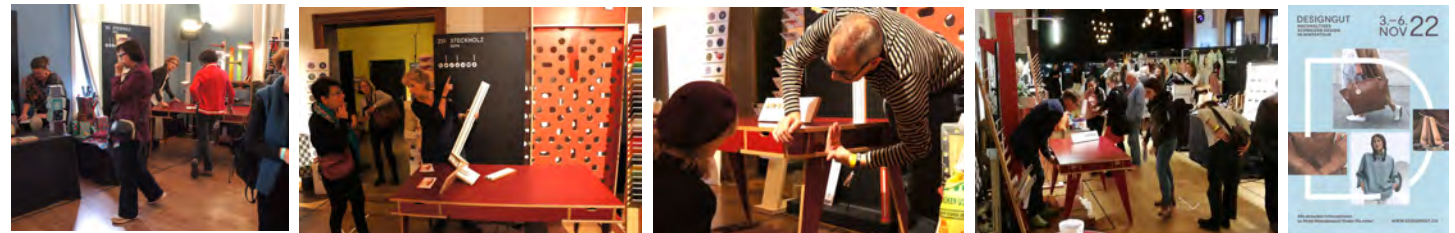

Blickfang Zürich Basel

15.-17.11.2024, 17.-19.11.2023, 18.-20.11.2022,
19.-21.11.2021 in Zürich Kongresshaus
21.-23.03.2025, 15.-17.03.2024, 21.-23.04.2023,
06.-08.05.2022, 01.-03.10.2021, 16.-18.10.2020
in Basel Messe Halle

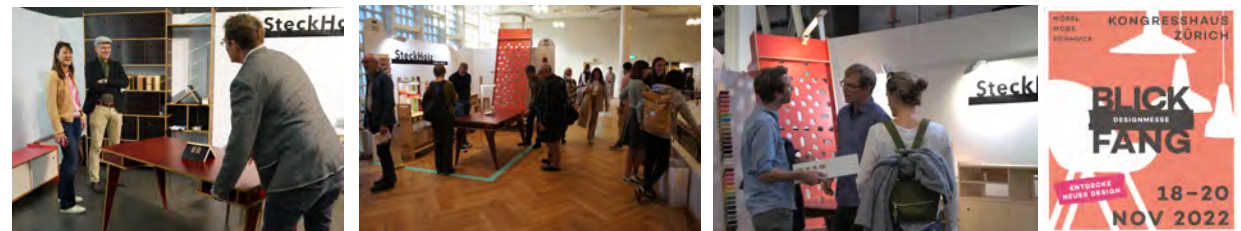

Sihcity Zürich

16. 01.-4. 04.2023 in The Cube

Designweihnachtsmarkt St. Gallen

26.-27.11.2022

dimanche design 4 Biel-Bienne

23.02.2020 in Farelhaus, Interview durch TeleBielingue



Ausblick

Der SteckClick einfach bestechend

Einzelstücke

SteckHolz ist zurzeit ein exklusives Einzelprodukt, aus hochwertigen Materialien, produziert als Einzelstück.

Ausstellungsobjekte vorhanden für SteckPult, SteckSideboard, SteckRegal, SteckLicht, SteckBett. Produktion der SteckMöbel erfolgt auf Bestellung gesammelt zu Kleinserien von 10 Stück.

Weiterentwicklung

Produktvielfalt von SteckHolz erweitern zur Grundbedürfnis-Möbellinie ausbauen. Jährlich ein neues Produkt auf den Markt bringen, wie SteckTisch, SteckHocker, SteckBank, SteckSchrank.

SteckMöbel individuell gestalt- und produzierbar gestalten, durch eine CNC-Programmierung mit Variablen.

Gezielt zusätzliche Vertriebskanäle erschliessen.

Serienprodukt

SteckHolz-Möbel eignen sich für eine industrielle Produktion.

Ziel ist es, SteckHolz, neben dem exklusiv hochwertigen Einzelstück, als preisgünstiges Serienprodukt, zu positionieren, das hohen Anforderungen in Nachhaltigkeit und Qualität standhält.

SteckMöbel aus rohem Birkenperrholz, in Kombination mit einer auf CNC-Fräseffizienz optimierten Produktion, erlaubt ein ökonomisches SteckHolz-Produkt, die EcoClick-Linie, für jedermann und jedefrau.



SteckBett

vom KlemmClick zum

SteckdeinBett selber
SteckdeinBett zusammen
SteckdeinBett auseinander

bestehend einfach
handlich im Transport
steckbar zu zweit in 5'

SteckHolz steht für
auseinandernehmbare Holz Möbel
mit selbstklemmenden Holzverbindungen
von Hand de- und montierbar
ohne Werkzeugeinsatz



SteckHolz-GmbH • Holzgasse 1 • CH-2020 Birmensdorf • www.steckholz.ch
SteckHolz-Store • +41 79 370 56 79 • steckholz@holzsinn.ch

SteckHolz

SteckMöbel von holzsinn.ch



SteckPult

vom KlemmClick zum

SteckdeinPult selber
SteckdeinPult zusammen
SteckdeinPult in gehnichteilein

bestehend simpel
handlich im Transport
steckbar zu zweit in 10'

SteckHolz steht für
auseinandernehmbare Holz Möbel
mit selbstklemmenden Holzverbindungen
von Hand de- und montierbar
ohne Werkzeugeinsatz



SteckHolz-GmbH • Holzgasse 1 • CH-2020 Birmensdorf • www.steckholz.ch
SteckHolz-Store • +41 79 370 56 79 • steckholz@holzsinn.ch

SteckHolz

SteckMöbel von holzsinn.ch

Biografie

Holz wächst zu SteckHolz

Christian Albrecht

Möbelschreiner EFZ,

Urbaniste REG A der Planer, Siedlungsplaner FH mit NDS in Stadt- und Raumplanung DESS

Entwirft Möbel, entwickelt SteckHolz, produziert Einzelstücke und Prototypen.

Vater eines Sohnes und zweier Töchter.

Als Stadtplaner lebte und wirkte er in Marokko, China, Frankreich, Deutschland.

Fokussierte sich auf nachhaltige Projektentwicklung, Studienaufträge, Wettbewerbe in Stadtentwicklung und städtebaulichen Entwurf.

Verzeichnete verschiedentliche städtebauliche Wettbewerbserfolge.

- 2024 Umzug Werkstatt zu Htech an CNC-Produktionsstandort auf Landstuhl in Neuenegg
- 2020 Firmengründung holzsinn.ch GmbH in Bern
- seit 2018 Entwicklung SteckHolz, Produktion von Prototypen
- 2016-19 Möbelschreinerlehre EFZ verkürzt in Hauptstadtregion Bern
- 2005-14 Vorstandsmitglied Fachverband Schweizer RaumplanerInnen (FSU), Zentralvorstand und Sektion Bern
- 2010 Experte für Diplomarbeiten Master of Architecture Projets (MAP) EPFL
- 2005-15 Selbstständigkeit als Stadtplaner in Bern und Rabat (Marokko 2010-13)
- 2000-16 Mitarbeit bei Metron Brugg, Bauart Bern, Expo.02 Neuenburg, Urbaplan Neuenburg/Lausanne
- 2002-04 Stadtplaner der Stadt Chur, Leiter Abteilung Planung (Gesamtrevision Stadtplanung)
- 1997-99 Nachdiplomstudium in Stadt- und Raumplanung, Vertiefung städtebaulicher Entwurf (DESS) UNI Grenoble (F)
- 1995-96 Mitarbeit bei Asian-Swiss Shijiazhuang Design and Planning Ltd (China, GL-Mitglied)
- 1994 Stesad Stadtentwicklungs- und -sanierungsgesellschaft GmbH Dresden (D)
- 1989-93 Studium als Siedlungsplaner FH/HTL HSR Rapperswil, nach Hochbauzeichnerlehre in Biel
- 1968 geboren in Biel



Kontakt

Wenn Holz steckt

SteckHolz

steht für SteckMöbel von

holzsinn.ch GmbH
Hardeggerstrasse 4
CH - 3008 Bern

+41 79 370 56 79

steckholz@holzsinn.ch

www.steckholz.ch

www.holzsinn.ch

produziert in Werkstatt bei

Schreinerei Streit Daniel AG
Landstuhl 388
CH - 3176 Neuenegg

gefräst auf CNC bei

HTech GmbH
Landstuhl 388
CH - 3176 Neuenegg

überzeugt eins-zu-eins, erst recht:

besuchen Sie uns in Bern
lassen Sie sich SteckHolz vorstellen
überzeugen Sie sich vom SteckMöbel eigenhändig



Preise

Der Click zum eigenen

Stand 2026

SteckMöbel StandardClick

Produkt Modell	Typ	Produktion	Lieferfrist	Preis CHF
SteckBett 90 P	StandardClick	10er-Serie	max. 3 M	3'600
SteckPult 148	StandardClick	10er-Serie	max. 3 M	4'100
SteckPult 148 Mittelschublade	Zubehör	mit SteckPult-Bestellung		500
SteckPult 148 Einteilung Mittelschublade	Zubehör	mit SteckPult-Bestellung		200
SteckBett/SteckPult Kanten geölt, 1 Auftrag	Option	Aussenkanten		600
SteckLicht SB für SteckBett	StandardClick	mit SteckBett-Bestellung	analog SB	1'500
SteckLicht SP für SteckPult	StandardClick	mit SteckPult-Bestellung	analog SP	1'300
SteckLicht SP/SB Steckdose	Zubehör			200
SteckLicht SP/SB USB-Stecker	Zubehör			250
SteckLicht Kanten geölt, 1 Auftrag	Option	Aussenkanten		100
SteckStuhl Gelb-Schwarz	Standard	8er-Serie in Polen	max. 1 M	550
SteckSessel Rot-Blau-Schwarz	Standard	8er-Serie in Polen	max. 1 M	700
Ausführung StandardClick:	Material	in Birkensperrholz Phenolharzfilm bakalisiert Kanten roh	Preis inkl. MwSt, exkl. Versandkosten Preise farbenabhängig	
Materialwahl preisrelevant:	Option	Birken-/Buchensperrholz roh	erlaubt Preisoptimierung	
	Option	Birkensperrholz farbig	zuzüglich Materialzuschlag	
Produktion/Lieferfrist:	SteckMöbel produzieren wir in 10er-Serien. Bestellungen sammeln wir zu 10er-Serien in 1.5 bis 2.5 Monaten, produzieren und liefern. Lieferfrist auf 2 Wochen reduzierbar			+ 1'500
Definition/Erläuterung:	StandardClick siehe Kapitel «Modelle»			

Preise

Der Click zum eigenen

Stand 2026

SteckPult

TopClick | StandardClick | EcoClick

Produkt Modell	Typ / Modell	Produktion	Lieferfrist	Preis CHF
SteckPult 148 in Sperrholz roh Industriequalität	EcoClick	10er-Serie	max. 3 M	4'000
SteckPult 148 in Sperrholz Betonschalung bakalisiert	StandardClick	10er-Serie	max. 3 M	4'100
SteckPult 148 in Sperrholz roh Qualität S+/S	TopClick	10er-Serie	max. 3 M	4'200
SteckPult 148 in Sperrholz farbig Phenol-/Melaminharzfilm	TopClick	10er-Serie	max. 3 M	4'300
SteckPult 148 in Sperrholz farbig endlackiert	TopClick	10er-Serie	max. 3 M	5'000
SteckPult 120 in Sperrholz roh Industriequalität	EcoClick	10er-Serie	max. 3 M	3'600
SteckPult 120 L/R Sperrholz Betonschalung bakalisiert	StandardClick	10er-Serie	max. 3 M	3'700
SteckPult 120 L/R in Sperrholz roh Qualität S+/S	TopClick	10er-Serie	max. 3 M	3'900
SteckPult 120 L/R Sperrholz farbig Phenol-/Melaminharzfilm	TopClick	10er-Serie	max. 3 M	3'900
SteckPult 120 L/R in Sperrholz farbig endlackiert	TopClick	10er-Serie	max. 3 M	4'600
SteckPult 148/120/100 Mittelschublade	Zubehör	mit SteckPult-Bestellung		500
SteckPult 148/120/100 Einteilung Mittelschublade	Zubehör	mit SteckPult-Bestellung		200
SteckPult Kanten geölt, 1 Auftrag / pro Auftrag	Option	Aussenkanten		500

Ausführung StandardClick Material:

Birkensperrholz mit Phenolharzfilm bakalisiert, Kanten roh Preis inkl. MwSt, exkl. Versandkosten

Produktion/Lieferfrist:

SteckMöbel produzieren wir in 10er-Serien.
Bestellungen sammeln wir zu 10er-Serien in 1.5 bis 2.5 Monaten, produzieren und liefern.
Lieferfrist auf 2 Wochen reduzierbar + 1'500

Definition/Erläuterung:

TopClick | StandardClick | EcoClick siehe Kapitel «Modelle»

Preise

Produkt Überblick

Stand 2026

SteckPult

Standard-Modell

Modell:	SteckPult SP148			
Masse LxBxH:	148x80x77 cm	148x70x77 cm	148x60x77 cm	
Ausführung:	2 Seitenschubladen, Staufach rückseitig, 4 Steckbeine			
Material:	Birkenस्पerrholz			
Typ:	EcoClick	StandardClick	TopClick	TopClick
Oberfläche:	Spe roh IQ	Betonschalung	Phenol/Melamin	Lack
Preis:	4'000 CHF	4'100 CHF	4'300 CHF	5'000 CHF
Optionen:	Mittelschublade, SteckLicht, Stehpultbeine, in Massivholz, Abmessungen individuell in Länge/Breite/Höhe			



Modell:	SteckPult SP120			
Masse LxBxH:	120x80/70/60x77 cm	148x80/70/60x77 cm		
Ausführung:	1 Seitenschublade Links/Rechts, Staufach rückseitig			
Material:	Birkenस्पerrholz			
Typ:	EcoClick	StandardClick	TopClick	TopClick
Oberfläche:	Spe roh IQ	Betonschalung	Phenol/Melamin	Lack
Preis:	3'600 CHF	3'700 CHF	3'900 CHF	4'600 CHF
Optionen:	Mittelschublade, SteckLicht, Stehpultbeine, in Massivholz, Abmessungen individuell in Länge/Breite/Höhe			



Modell:	SteckPult SP100			
Masse LxBxH:	100x80/70/60x77 cm	120x80/70/60x77 cm	148x80/70/60x77 cm	
Ausführung:	mit Staufach rückseitig, ohne Seitenschubladen			
Material:	Birkenस्पerrholz			
Typ:	EcoClick	StandardClick	TopClick	TopClick
Oberfläche:	Spe roh IQ	Betonschalung	Phenol/Melamin	Lack
Preis:	3'100 CHF	3'200 CHF	3'400 CHF	4'200 CHF
Optionen:	Mittelschublade, SteckLicht, Stehpultbeine, in Massivholz, Abmessungen individuell in Länge/Breite/Höhe			



Preise

Produkt Beschrieb Modell

SteckPult	SP148
Masse LxBxH:	148x80x77 cm 148x70x77 cm 148x60x77 cm
Ausführung:	2 Seitenschubladen, Staufach rückseitig, 4 Steckbeine
Material:	Birkensperrholz
Optionen:	Mittelschublade, SteckLicht, Stehpultbeine, in Massivholz, Abmessungen individuell in Länge/Breite/Höhe
Typ/Kategorie:	EcoClick
Modell:	SteckPult SP148 Spe roh IQ
Material:	Birkensperrholz
Oberfläche:	Sperrholz roh Industriequalität, zum ölen, beizen, belegen mit Linoleum
Preis:	4'000 CHF
Typ/Kategorie:	StandardClick
Modell:	SteckPult SP148 Spe bak
Material:	Birkensperrholz
Oberfläche:	Betonschalung bakalisiert Phenolharzfilm
Farbe:	Schwarz annähernd, siehe Kapitel «Material Sperrholz Farbpalette»
Preis:	4'100 CHF
Typ/Kategorie:	TopClick
Modell:	SteckPult SP148 Spe farb P/M
Material:	Birkensperrholz
Oberfläche:	Phenolharzfilm halbtransparent oder Melaminharzfilm transparent
Farbe:	farbig, siehe Kapitel «Material Sperrholz Farbpalette»
Preis:	4'300 CHF
Modell:	SteckPult SP148 Spe farb Lack
Material:	Birkensperrholz
Oberfläche:	Endlackierung
Farbe:	farbig, siehe Kapitel «Material Sperrholz Farbpalette»
Preis:	5'000 CHF

Stand 2026

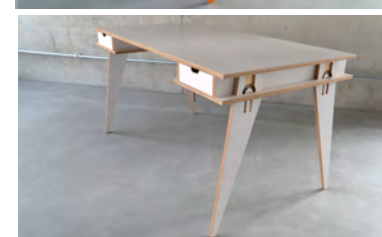
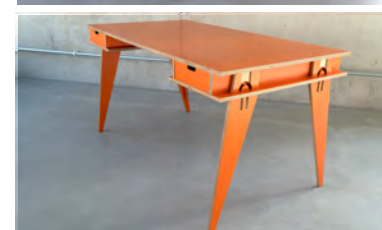

Preise

Produkt Beschrieb Modell

SteckPult	SP120 R/L mit einseitiger Seitenschubladen
Masse LxBxH:	120x80/70/60x77 cm 148x80/70/60x77 cm
Ausführung:	1 Seitenschublade Rechts/Links, Staufach rückseitig, 4 Steckbeine
Material:	Birkensperrholz
Optionen:	Mittelschublade, SteckLicht, Stehpultbeine, in Massivholz, Abmessungen individuell in Länge/Breite/Höhe
Typ/Kategorie:	EcoClick
Modell:	SteckPult SP120 R/L Spe roh IQ
Material:	Birkensperrholz
Oberfläche:	Sperrholz roh Industriequalität, zum ölen, beizen, belegen mit Linoleum
Preis:	3'600 CHF
Typ/Kategorie:	StandardClick
Modell:	SteckPult SP120 R/L Spe bak
Material:	Birkensperrholz
Oberfläche:	Betonschalung bakalisiert Phenolharzfilm
Farbe:	Schwarz annähernd, siehe Kapitel «Material Sperrholz Farbpalette»
Preis:	3'700 CHF
Typ/Kategorie:	TopClick
Modell:	SteckPult SP120 R/L Spe farb P/M
Material:	Birkensperrholz
Oberfläche:	Phenolharzfilm halbtransparent oder Melaminharzfilm transparent
Farbe:	farbig, siehe Kapitel «Material Sperrholz Farbpalette»
Preis:	3'900 CHF
Modell:	SteckPult SP120 R/L Spe farb Lack
Material:	Birkensperrholz
Oberfläche:	Endlackierung
Farbe:	farbig, siehe Kapitel «Material Sperrholz Farbpalette»
Preis:	4'600 CHF

Stand 2026



Preise

Produkt Beschreibung Modell

Stand 2026

SteckPult	SP100 ohne Seitenschubladen
Masse LxBxH:	100x80/70/60x77 cm 120x80/70/60x77 cm 148x80/70/60x77 cm
Ausführung:	Staufach rückseitig, 4 Steckbeine, ohne Seitenschublade
Material:	Birkensperrholz
Optionen:	Mittelschublade, SteckLicht, Stehpultbeine, in Massivholz, Abmessungen individuell in Länge/Breite/Höhe
Typ/Kategorie:	EcoClick
Modell:	SteckPult SP100 Spe roh IQ
Material:	Birkensperrholz
Oberfläche:	Sperrholz roh Industriequalität, zum ölen, beizen, belegen mit Linoleum
Preis:	3'100 CHF
Typ/Kategorie:	StandardClick
Modell:	SteckPult SP100 Spe bak
Material:	Birkensperrholz
Oberfläche:	Betonsschalung bakalisiert Phenolharzfilm
Farbe:	Schwarz annähernd, siehe Kapitel «Material Sperrholz Farbpalette»
Preis:	3'200 CHF
Typ/Kategorie:	TopClick
Modell:	SteckPult SP100 Spe farb P/M
Material:	Birkensperrholz
Oberfläche:	Phenolharzfilm halbtransparent oder Melaminharzfilm transparent
Farbe:	farbig, siehe Kapitel «Material Sperrholz Farbpalette»
Preis:	3'400 CHF
Modell:	SteckPult SP100 Spe farb Lack
Oberfläche:	Endlackierung
Farbe:	farbig, siehe Kapitel «Material Sperrholz Farbpalette»
Preis:	4'200 CHF



Preise

Der Click zum eigenen

Stand 2026

SteckRegal StandardClick

Bausteine SteckRegal M modular	Typ	Produktion	Lieferfrist	Preis CHF/Stk
Seite Se H258 H223 H188 H153 H118 H83 H48	StandardClick		220 205 190 170 150 130 100	
Tablar Tab L180 L150 L120 L90 L60 L60Eck	StandardClick		180 150 120 110 80 150	
Rückwand Rw L120H35/H70 L90H35/H70 L60H35H70	StandardClick		70/135 110/115 50/95	
Mittelseite SeMi L28 L26 L28 dotüfr L29	StandardClick			45
Schiebetür Tü L90Li/Re L60Li/Re	StandardClick			130 105
Schwenktür 2-teilig Tü B59eintü B59eintü B58dotü	StandardClick			90
Schwenktür 3-teilig Tü B39eintü B39eintü B38dotü	StandardClick			85
Schwenktür 4/2-teilig Tü B29eintü B29eintü B28dotü	StandardClick			80
Schublade Su B58H33/H15 B38H33/H15 B28H33/H15	StandardClick		520/515 510/505 500/495	
Produktionspauschalanteil Serienproduktion	Standard	Produktion in 10er Serie	max. 3 M	1'000 1'200 1'500 1'800
Produktion als Einzelstück für reduzierter Lieferfrist	Option	Einzelproduktion	max. 2 W	ab 1'200
Anpassungen individuell Tablarlänge, Regalbreite	Option	Standard-Abweichungen		auf Anfrage

Ausführung StandardClick:

Material Birkensperrholz Phenolharzfilm Preis exkl. MwSt, exkl. Versandkosten
bakalisiert, Kanten roh Preise farbenabhängig

Materialwahl preisrelevant:

Regaltiefe 30/32 cm
Option Birken-/Buchsensperrholz roh erlaubt Preisoptimierung
Option Birkensperrholz farbig zuzüglich Materialzuschlag

Produktion/Lieferfrist:

SteckMöbel-Modelle produzieren wir in 10er-Serien. Bestellungen sammeln wir zu 10er-Serien in rund 1.5 bis 2.5 Monaten, produzieren und liefern. Lieferfrist auf 2 Wochen reduzierbar.

Definition/Erläuterung:

StandardClick siehe Kapitel «Modelle»

Preise

Preisbeispiele

SteckSideboard
rund 4'000 CHF
Birkensperrholz 18 mm
Sperracolor Eco Transparent
Tomatenrot/Steingrau



SteckSideboard
rund 8'000 CHF
Massiv Ahorn 20 mm, gelaugt und geseift
Schweizerholz aus der Region
Aussenmasse 160x74x43 cm



SteckRegal
rund 4'000 CHF
Birkensperrholz bakalisiert 18 mm
rund 4'500 CHF
Birkensperrholz bakalisiert/roh 18 mm
rund 9'000 CHF
Birkensperrholz 18mm
Sperracolor Eco Transparent Hellbraun



Preise

Preisbeispiele

SteckRegal
rund 15'000 CHF
zweischichtig
mit vorgelagertem schiebbarem Büchergestell
Birkensperrholz 18 mm
Sperracolor Eco Transparent
Siganlweiss



SteckRegal
rund 3'500 CHF
Waschtischmöbel individuell eingepasst
Birkensperrholz bakalisiert 18 mm



SteckRegal
rund 4'500 CHF
Birkensperrholz 18 mm
Birkensperrholz bakalisiert /
Sperracolor Eco Transparent
Schokoladenbraun



Preise

Preisbeispiele

SteckRegal
rund 6'000 CHF
ohne Schubladen
rund 10'000 CHF
mit Schubladen
Birkensperrholz bakalisiert 18 mm

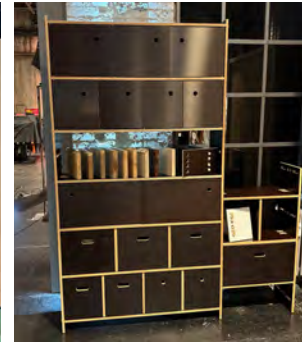

SteckRegal
rund 3'500 CHF
mit je 3 Tablaren
rund 4'000 CHF
mit je 4 Tablaren
Birkensperrholz bakalisiert 18 mm

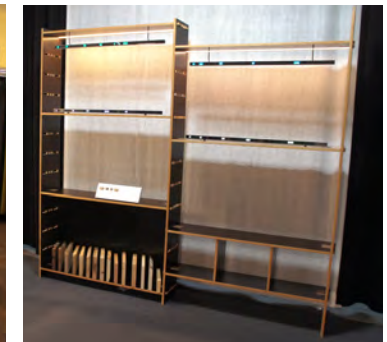

Preispolitik

Preisoptimierung durch selber Hand anlegen

Es ist uns ein Anliegen möglichst vielen Personen den Zugang zu unseren SteckMöbeln zu ermöglichen.

Unser diesbezügliches Engagement sehen wir als Beitrag an eine nachhaltige Entwicklung.

Ein Kunde kann eine Preisoptimierung bezüglich dem Normalpreis für ein SteckMöbel erwirken, indem er seinen Kaufpreis durch Eigenleistung reduziert.

Er kann einen Teil der Arbeit selber leisten, indem er uns bei der Produktion durch Hilfsarbeit unterstützt.

Preisreduktion durch Eigenleistung

Der Kunde legt bei der Produktion seines SteckMöbels selber Hand an und kompensiert so die Preisreduktion durch Eigenleistung.

Er stellt sein SteckMöbel ab der CNC-Fräsung selber fertig, nach unseren Anweisungen. Der Kunde gewinnt so einen Einblick in den Werdegang seines eigenen Steckmöbels.

Er ist während dem ganzen CNC-Fräs-Prozess des SteckMöbels vor Ort präsent und leistet Hilfsarbeit.

Er nimmt die Werkstücke von der CNC entgegen,

ordnet diese,

schleift allfällige Faserüberstände weg sowie Kanten,

kontrolliert die Passgenauigkeit von Werkstücken,

hilft beim Probe-Zusammenbau des SteckMöbels,

reinigt und verpackt die Werkstücke.

Der Kunde richtet sich dabei nach der Produktion. Die CNC-Produktion kann sich über zwei Tage erstrecken.

Kanten selber ölen

Ein SteckMöbel in rohem Sperrholz können Sie selber Ölen.

Die Freude am Ihrem SteckMöbel steigt mit dem selber Handanlegen.

Gerne zeigen wir Ihnen, wie Sie Ihr SteckMöbel selber ölen können und liefern das entsprechende Öl gerne mit.

Material

Sperrholz Farbpalette – Übersicht nach SteckMöbel-Modell und Oberflächenbehandlung

TopClick / StandardClick / EcoClick

TopClick: Birkensperrholz in Sperracolor Plac edelfurniert mit farbiger Endlackierung und leicht transparenter Oberfläche (L)

Plattenformat: 1.25x2.50 m



TopClick: Birkensperrholz in Sperracolor Eco Transparent mit Melaminharzfilm (M)

Plattenformat: 1.50x3.00 m



TopClick: Birkensperrholz in Sperracolor mit Phenolharzfilm (P)

TopClick: Birkensperrholz roh (R)

Plattenformat: 1.50x3.00 m

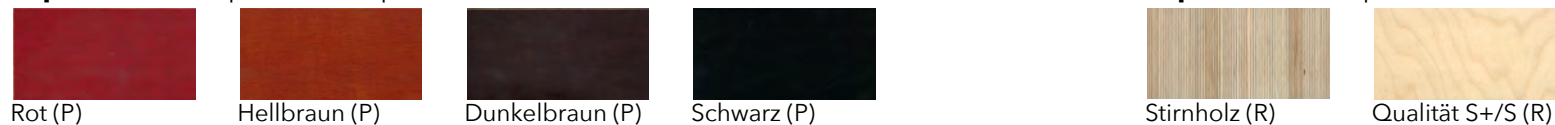

StandardClick: Birkensperrholz in Betonschalungsbrett bakalisiert mit schwarz-bräunlichem Phenolharzfilm (B)

Plattenformat: 1.50x3.00 m

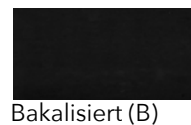

EcoClick: Birkensperrholz roh in Industrie-Qualität BB/BB (R), Holzfehler wie Flicke, offene Risse und Schälfehler sind zulässig

Plattenformat: 1.50x3.00 m



Material

Sperrholz Farbpalette – Überblick

TopClick / StandardClick

Birkensperrholz in Sperracolor Eco Transparent mit Melaminharzfilm (M) / Sperracolor mit Phenolharzfilm (P) / Betonschalungsbrett bakalisiert mit Phenolharzfilm (B) / Sperracolor Plac edelfurniert mit farbiger Endlackierung und leicht transparenter Oberfläche (L) / roh mit Deckfurnier Qualität S+/S (R)

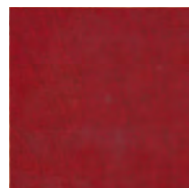

Rot (P)

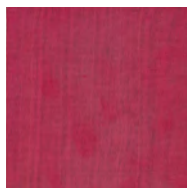

Rotviolett (M)

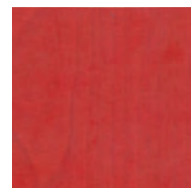

Tomatenrot (M)



Rot (M)



Orange (M)



Mintgrün (M)



Blau (M)



Beige (M)



Graubeige (M)

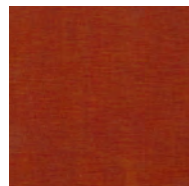

Hellbraun (P)

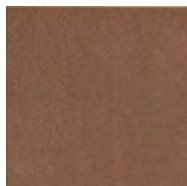

Blassbraun (M)

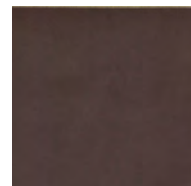

Schokoladen (M)

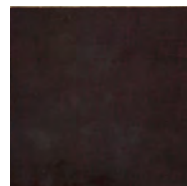

Dunkelbraun (P)

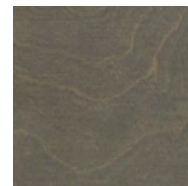

Steingrau (M)

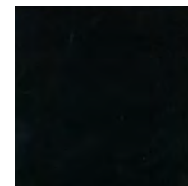

Schwarz (P)

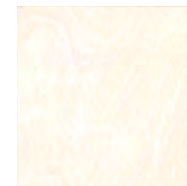

Cremweiss (M)



Signalweiss (M)

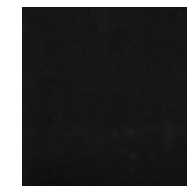

Bakalisiert (B)

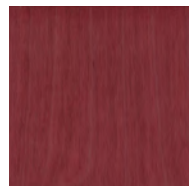

Berry Red (L)

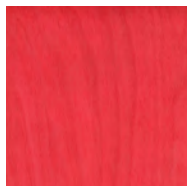

Hibiscus Red (L)

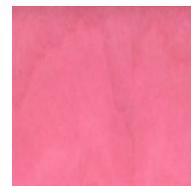

Fluchsia Red (L)

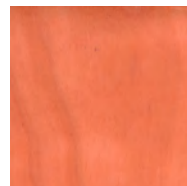

Calend Orange (L)



Sunflower Yellow (L)

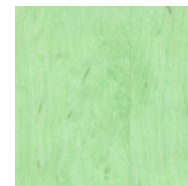

Lime Green (L)

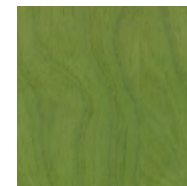

Fern Green (L)

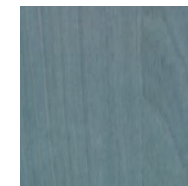

Arctic Blue (L)



Sea Blue (L)

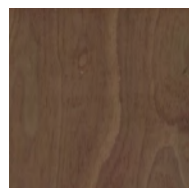

Date Brown (L)

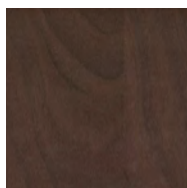

Moor Brwon (L)

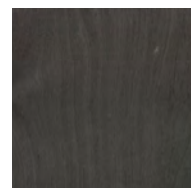

Basalt Grey (L)

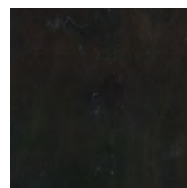

Lava Black (L)

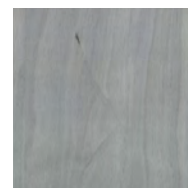

Silver Grey (L)



Alabaster White (L)



Magnolia White (L)

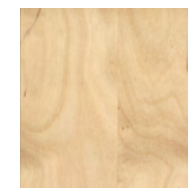

Natur klar (L)



Qualität S+/S (R)

Material

Sperrholz bakalisiert

StandardClick

Birkensperrholz als Betonschalungsbretter bakalisiert mit schwarz-bräunlichem Phenolharzfilm, kann in Oberfläche produktionsbedingte Ungereimtheiten aufweisen

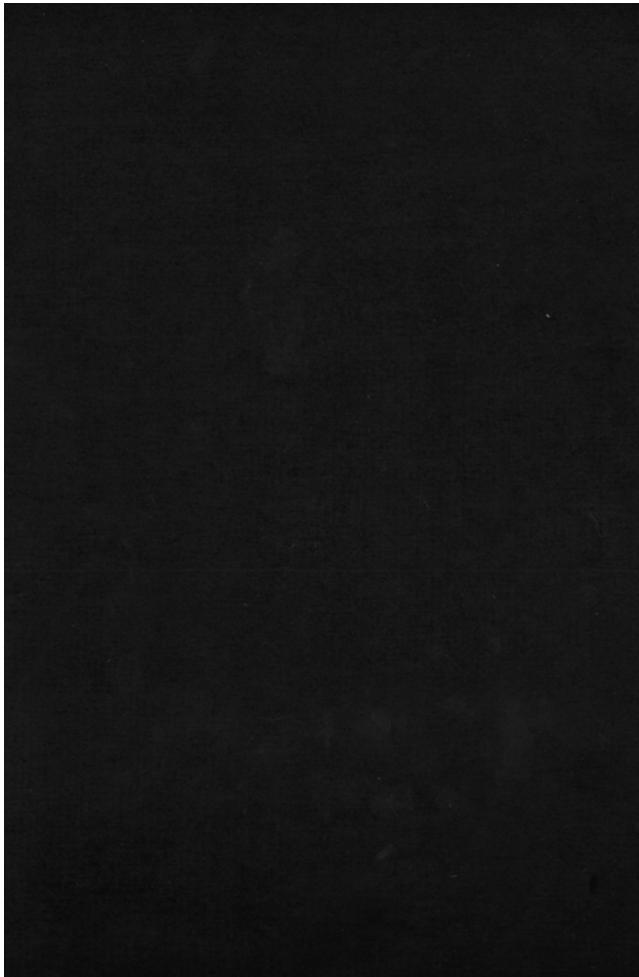

bakalisiert

Phenolharzfilm



bakalisiert

Phenolharzfilm

Material

Sperrholz roh

TopClick / EcoClick

Birkensperrholz roh mit Edelfurnier / Stirnholz / in Industriequalität kann Holzfehler und Flicke aufweisen



Edelfurnier gezogenes Deckfurnier Qualität S+/S



Stirnholz



Industrie-Qualität

B/B

Material

Sperrholz Farbpalette

TopClick

Birkensperrholz in Sperracolor Eco Transparent mit Melaminharzfilm / Sperracolor mit Phenolharzfilm



Rot

Phenolharzfilm



Rotviolett RAL 4002

Melaminharzfilm



Tomatenrot RAL 3013

Melaminharzfilm

Material

Sperrholz Farbpalette

TopClick

Birkensperrholz in Sperracolor Eco Transparent mit Melaminharzfilm / Sperracolor mit Phenolharzfilm



Rot RAL 3020

Melaminharzfilm

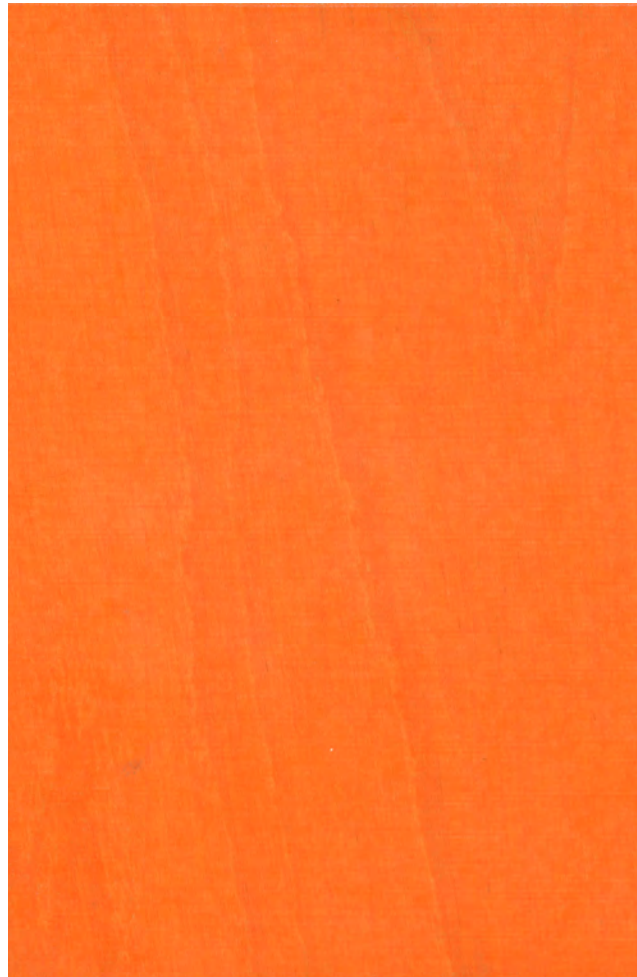

Orange RAL 2008

Melaminharzfilm

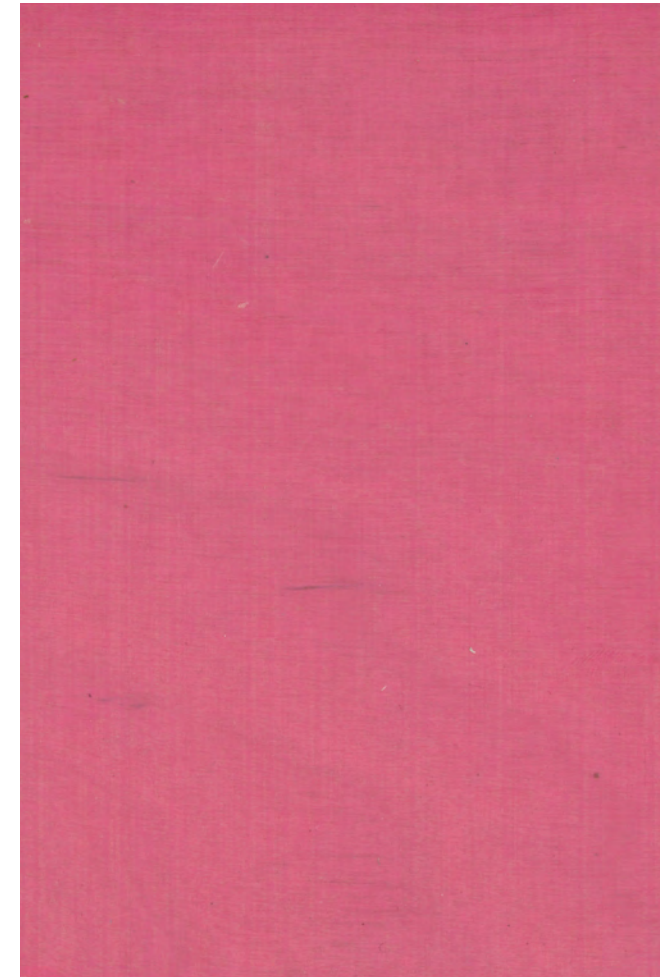

Pink RAL 4003

Melaminharzfilm

Material

Sperrholz Farbpalette

TopClick

Birkensperrholz in Sperracolor Eco Transparent mit Melaminharzfilm / Sperracolor mit Phenolharzfilm

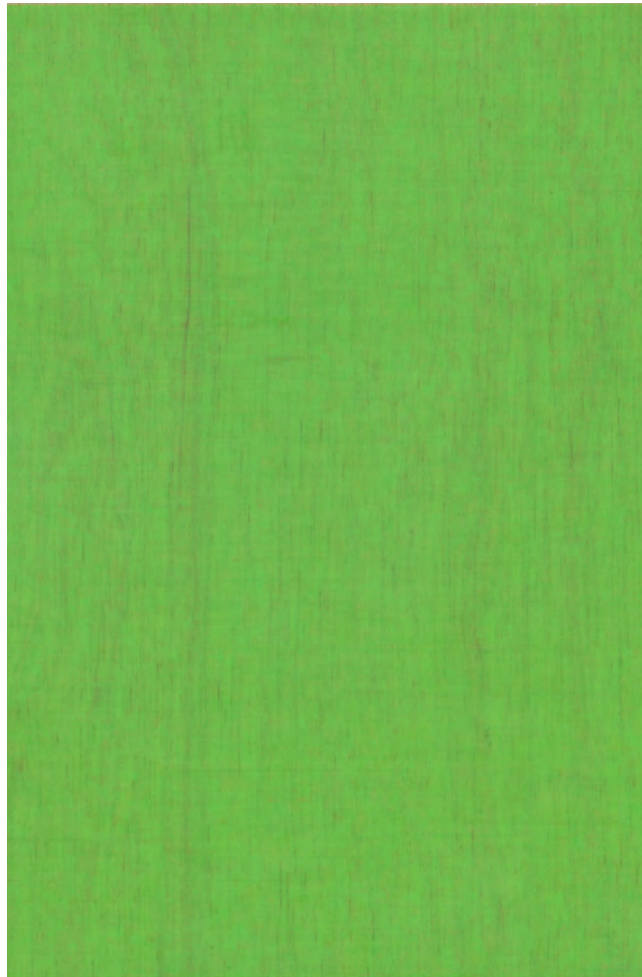

Mintgrün

Melaminharzfilm

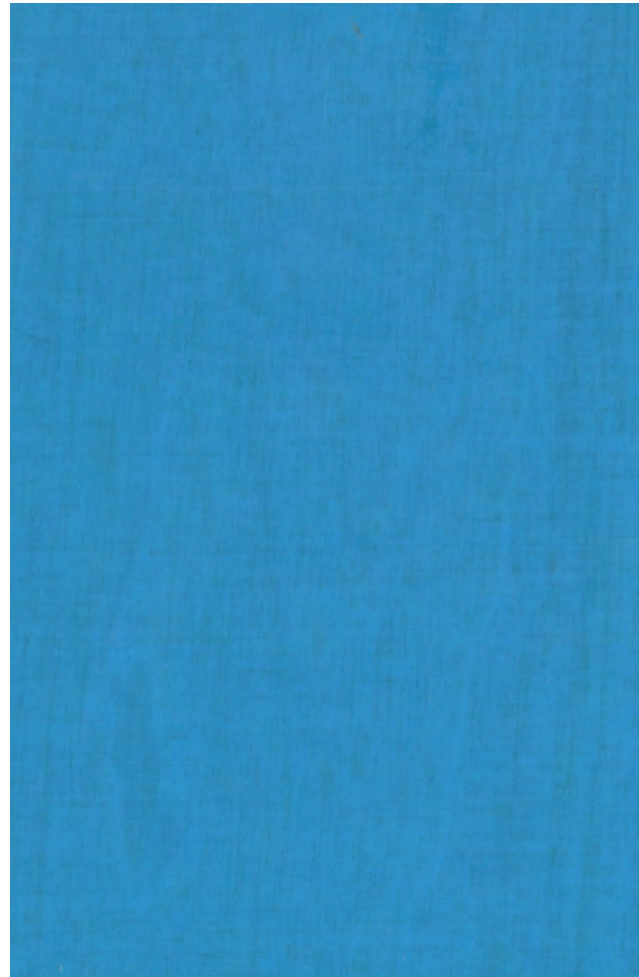

Blau RAL 5012

Melaminharzfilm



Beige RAL 1001

Melaminharzfilm

Material

Sperrholz Farbpalette

TopClick

Birkensperrholz in Sperracolor Eco Transparent mit Melaminharzfilm / Sperracolor mit Phenolharzfilm



Graubeige RAL 1019

Melaminharzfilm



Hellbraun

Phenolharzfilm

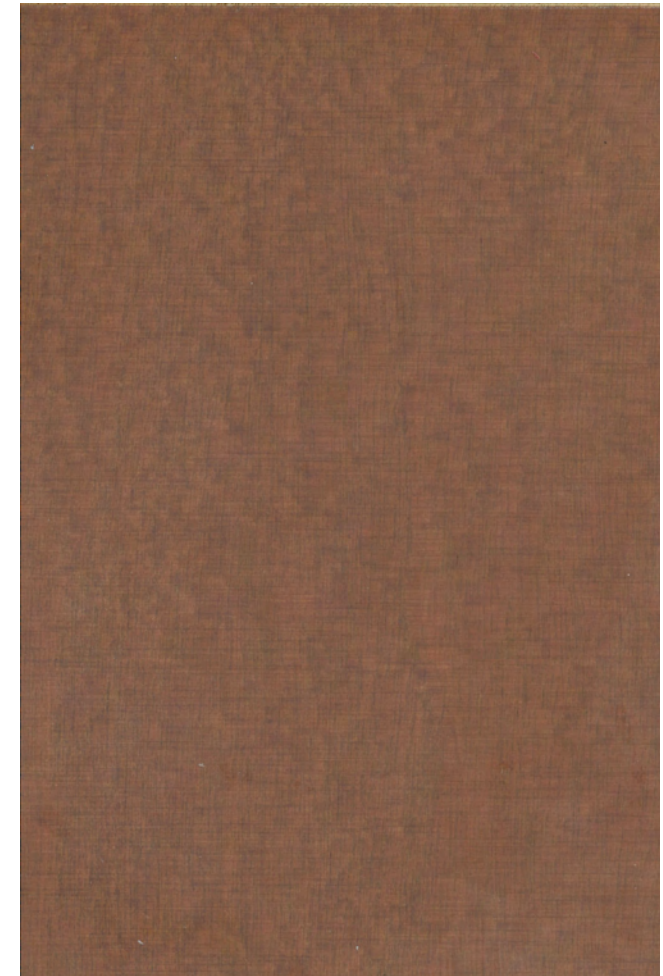

Blassbraun RAL 8025

Melaminharzfilm

Material

Sperrholz Farbpalette

TopClick

Birkensperrholz in Sperracolor Eco Transparent mit Melaminharzfilm / Sperracolor mit Phenolharzfilm



Schokoladenbraun RAL 8017 Melaminharzfilm



Dunkelbraun Phenolharzfilm



Steingrau RAL 7030 Melaminharzfilm

Material

Sperrholz Farbpalette

TopClick

Birkensperrholz in Sperracolor Eco Transparent mit Melaminharzfilm / Sperracolor mit Phenolharzfilm



Schwarz

Phenolharzfilm



Cremweiss RAL 9001

Melaminharzfilm



Signalweiss RAL 9003

Melaminharzfilm